

# Miele

## Инструкция по эксплуатации и гарантия качества



## Автоматическая кофемашина CM 5100

До установки, подключения и ввода прибора в эксплуатацию **обязательно** прочтите данную инструкцию по эксплуатации.

Вы обезопасите себя и предотвратите повреждения прибора.

ru - RU, KZ, UA

M.-Nr. 07 930 691

# Содержание

---

<b>Транспортная упаковка / Утилизация</b> . . . . .	5
<b>Описание прибора</b> . . . . .	6
<b>Указания по безопасности и предупреждения</b> . . . . .	8
<b>Подготовка и ввод в эксплуатацию</b> . . . . .	13
Перед первым использованием . . . . .	13
Первое включение. . . . .	13
Жесткость воды. . . . .	14
<b>Залив воды</b> . . . . .	16
<b>Загрузка кофейных зерен</b> . . . . .	17
<b>Включение и выключение кофемашины</b> . . . . .	18
<b>Предварительный нагрев чашек</b> . . . . .	19
Включение или выключение подогревателя чашек . . . . .	19
Нагрев чашек в подогревателе чашек . . . . .	19
<b>Кофе или эспрессо</b> . . . . .	20
Приготовить кофе или эспрессо . . . . .	20
Приготовить две порции кофе или эспрессо одновременно. . . . .	20
Прервать приготовление. . . . .	21
Настройка насадок для кофе на высоту чашек. . . . .	21
<b>Кофе и эспрессо из молотого кофе</b> . . . . .	22
Загрузка молотого кофе . . . . .	22
Приготовить кофе или эспрессо из молотого кофе . . . . .	23
Прервать приготовление. . . . .	23
<b>Приготовление горячего молока и молочной пенки</b> . . . . .	24
Подготовка . . . . .	24
Приготовление молочной пенки. . . . .	24
Приготовление горячего молока . . . . .	25
Прервать приготовление. . . . .	25
После приготовления молока. . . . .	25
Температура молока и консистенция молочной пенки . . . . .	26
Предназначение кофемашины. . . . .	26
<b>Приготовить горячую воду</b> . . . . .	27
<b>Кофе по Вашему желанию</b> . . . . .	28
Степень помола . . . . .	28
Количество молотого кофе . . . . .	29
Предварительное заваривание молотого кофе . . . . .	30
Температура заваривания . . . . .	30

<b>Установка величины порции</b> . . . . .	32
Программирование количества кнопками ☐, ☐, ☐ или ☐ . . . . .	32
Установка размера порции для эспрессо, кофе или горячей воды . . . . .	32
Установка длительности приготовления горячего молока и молочной пены . . . . .	33
Вызвать программирование количества в Меню УСТАНОВКИ . . . . .	33
<b>Меню УСТАНОВКИ</b> . . . . .	34
Принцип управления . . . . .	34
Просмотр всех возможных настроек . . . . .	35
<b>Язык</b> . . . . .	36
<b>Текущее время и формат времени</b> . . . . .	37
Установка формата времени . . . . .	37
Установка текущего времени . . . . .	37
<b>Функция таймера</b> . . . . .	38
Установка таймера . . . . .	38
Активировать и деактивировать таймер . . . . .	40
<b>Заводская настройка</b> . . . . .	41
<b>Режимы работы</b> . . . . .	42
<b>Блокировка кофемашины</b> . . . . .	43
Активировать и деактивировать блокировку . . . . .	43
Временное снятие блокировки включения . . . . .	43
<b>Отображение информации</b> . . . . .	44
<b>Чистка и уход</b> . . . . .	45
Обзор . . . . .	45
Промывание трубок . . . . .	46
Включить и выключить автоматическое промывание . . . . .	46
Очистка трубок вручную . . . . .	47
Капуччинатор . . . . .	47
Промывание капуччинатора . . . . .	48
Чистка капуччинатора . . . . .	48
Емкость для воды . . . . .	49
Пластина поддона . . . . .	49
Поддон для жидкости и сборный контейнер . . . . .	50
Контейнер для кофейных зерен . . . . .	51
Устройство заваривания . . . . .	52
Извлечение устройства заваривания и чистка вручную . . . . .	52
Чистка устройства заваривания . . . . .	53

# Содержание

---

Корпус . . . . .	54
<b>Удаление накипи . . . . .</b>	<b>55</b>
Вызвать очистку от накипи в Меню УХОД . . . . .	56
<b>Что делать, если ...? . . . . .</b>	<b>57</b>
<b>Сервисная служба и гарантия качества . . . . .</b>	<b>68</b>
Сертификат (только для РФ) . . . . .	68
<b>Принадлежности . . . . .</b>	<b>69</b>
<b>Экономия электроэнергии . . . . .</b>	<b>70</b>
<b>Транспортировка . . . . .</b>	<b>71</b>
Испарите влагу из прибора . . . . .	71
Упаковка . . . . .	71
<b>Электроподключение . . . . .</b>	<b>72</b>
<b>Указания по установке . . . . .</b>	<b>73</b>
<b>Размеры прибора . . . . .</b>	<b>74</b>
<b>Гарантия качества товара . . . . .</b>	<b>75</b>

## Краткая инструкция

В комплекте поставки к кофемашине есть краткое руководство пользователя. Это руководство покажет Вам важнейшие шаги по ежедневному применению и очистке прибора.

Она не заменяет основную инструкцию по эксплуатации прибора.

Особенно внимательно прочитайте указания по безопасности и предостережения, чтобы защитить себя и прибор от повреждений.

Для краткого руководства предусмотрено отделение сзади прибора. Таким образом руководство будет всегда у Вас под рукой.

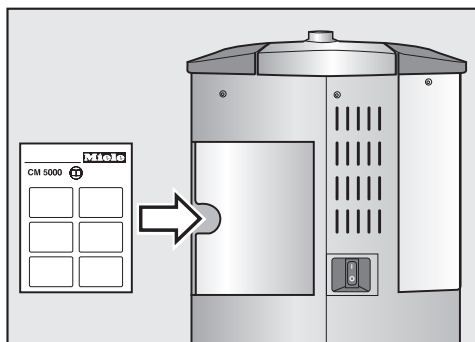

## Транспортная упаковка

Упаковка защищает прибор от повреждений при транспортировке.

Сохраняйте оригинальную картонную коробку и части из стиропора, чтобы потом безопасно транспортировать прибор.

Кроме того, оригинальная упаковка может потребоваться в случае гарантийного ремонта. Тогда Вы сможете отправить кофемашину в сервисную службу.

## Утилизация отслужившего прибора

Отслужившие электрические и электронные приборы часто содержат ценные компоненты. В то же время материалы приборов содержат вредные вещества, необходимые для работы и безопасности техники. При неправильном обращении с отслужившими приборами или их попадании в бытовой мусор такие вещества могут нанести вред здоровью человека и окружающей среде. Поэтому не рекомендуется выбрасывать отслужившие приборы вместе с обычным бытовым мусором.

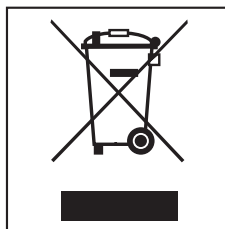

Рекомендуем Вам сдать отслуживший прибор в пункт приема и утилизации электрических и электронных приборов.

До момента отправления в утилизацию Ваш отслуживший прибор должен храниться в недоступном для детей месте.

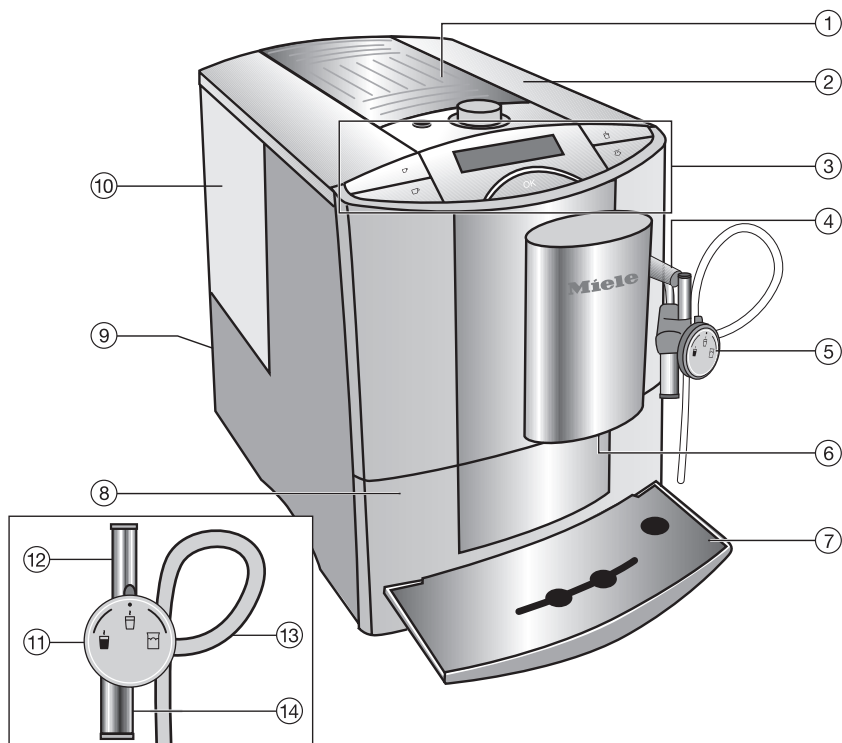

# Описание прибора



- ① Подогрев чашек
- ② Емкость для кофейных зерен, молотого кофе и регулятор степени помола
- ③ Индикаторы и элементы управления
- ④ Выпускная насадка для пара и горячей воды
- ⑤ Вспениватель молока "Капучинатор" (см. в комплекте поставки)
- ⑥ Выпускная насадка для кофе
- ⑦ Поддон для жидкости
- ⑧ Поддон для жидкости со сборным контейнером

- ⑨ Сетевой выключатель
- ⑩ Емкость для воды
- ⑪ Регулятор для горячего молока, горячей воды и молочной пенки
- ⑫ Насадка для забора воздуха
- ⑬ Молочная трубка
- ⑭ Слив

Значение символов:

-  Горячая вода
-  Молочная пена
-  горячее молоко

## Индикаторы и элементы управления

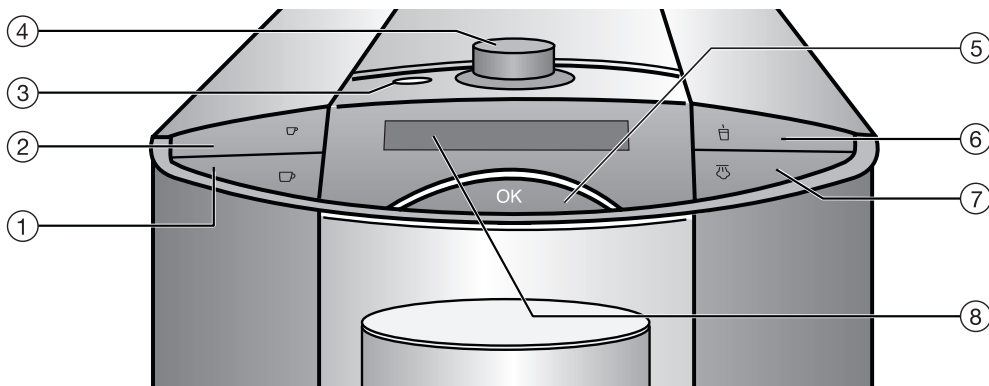

Элемент	Управление	Функционирование
① Кнопка для кофе ☕	нажать	Приготовить кофе
② Кнопка для эспрессо ☕	нажать	Приготовить эспрессо
③ Кнопка "Вкл/Выкл" ⏻	нажать	Включить или выключить прибор (Режим ожидания)
④ Поворотный переключатель	повернуть налево или направо	Показать пункт меню или установки
⑤ Кнопка ОК	нажать	Подтвердить выбор или действие Прервать приготовление напитка Вызвать меню Установки (2 секунды держать кнопку нажатой)  Полумесяц горит, если доступно Полумесяц мигает незадолго до начала приготовления пара
⑥ Кнопка горячей воды 🚰	нажать	Приготовить горячую воду
⑦ Кнопка пара ☁	нажать	Приготовить молочную пенку или горячее молоко
Дисплей		Индикация сообщений Индивидуальная настройка кофемашины (в меню УСТАНОВКИ)

# Указания по безопасности и предупреждения

Этот прибор отвечает нормам технической безопасности. Однако его ненадлежащее использование может привести к травмам персонала и материальному ущербу.

Прежде чем начать эксплуатировать прибор, внимательно прочтите данную инструкцию по эксплуатации. В ней содержатся важные сведения по установке, технике безопасности, эксплуатации и техобслуживанию прибора. Вы обезопасите себя и избежите повреждений прибора.

Бережно храните данную инструкцию и по возможности передайте ее следующему владельцу прибора!

## Надлежащее использование

► Эта кофемашина предназначена для использования в домашнем хозяйстве или подобных условиях, например:

- в магазинах, офисах и подобных рабочих условиях
- в загородных домах
- клиентами в отелях, мотелях, пансионатах и других соответствующих заведениях.

Кофемашина не предназначена для использования вне помещений.

Используйте кофемашину только в домашнем хозяйстве (макс. 20 чашек в день) для приготовления эспрессо, капучино, латте макиато и т.п.

Все другие возможности применения недопустимы. Miele не несет ответственности за повреждения, которые могут возникнуть вследствие применения прибора не по назначению или неправильного обслуживания.

► Лицам, которые по состоянию здоровья или из-за отсутствия опыта и соответствующих знаний не могут уверенно управлять кофемашиной, не рекомендуется ее эксплуатация без присмотра или руководства со стороны ответственного лица.



## Если у Вас есть дети

Осторожно! Опасность ожога или обваривания при касании кофейных насадок или капучинатора! Учитывайте, что кожа ребенка более восприимчива к высоким температурам.

- ▶ Устанавливайте кофемашину в зоне, недоступной для детей.
- ▶ Следите за детьми, которые находятся вблизи кофемашины.
- ▶ Не позволяйте детям играть с прибором.
- ▶ Дети старше 8 лет могут пользоваться кофемашиной без надзора взрослых, если они настолько освоили работу с ним, что могут это делать с уверенностью. Они должны осознавать возможную опасность, связанную с неправильной эксплуатацией прибора.
- ▶ Детей младше 8 лет не следует подпускать близко к кофемашине, или они должны быть при этом под постоянным надзором.

Обратите внимание, что такие напитки, как эспрессо и кофе, не подходят для детей.

## Техника безопасности

- ▶ Проверьте кофемашину на видимые повреждения, прежде чем устанавливать ее. Ни в коем случае не вводите в эксплуатацию поврежденную кофемашину, т.к. это может угрожать Вашей безопасности.
- ▶ Перед подключением прибора обязательно сравните данные подключения (напряжение и частоту) на типовой табличке с параметрами электросети. Эти данные обязательно должны совпадать во избежание повреждения прибора. В случае сомнений проконсультируйтесь со специалистом по электромонтажу.
- ▶ Электробезопасность прибора гарантирована только в том случае, если он подключен к системе защитного заземления, выполненной в соответствии с предписаниями. Очень важно проверить соблюдение этого основополагающего условия обеспечения электробезопасности. В случае сомнения поручите специалисту-электрику проверить домашнюю электропроводку. Производитель не может нести ответственности за повреждения, причиной которых является отсутствующее или оборванное защитное соединение (например, удар электрическим током).
- ▶ Не подключайте кофемашину через многоместную розетку или удлинитель. Удлинитель или многоместная розетка не могут обеспечить должной безопасности прибора (напр., опасность перегрева).

## Указания по безопасности и предупреждения

---

- ▶ Сразу же выньте вилку из розетки, если Вы почувствуете запах гари или увидите неполадки.
- ▶ Следите за тем, чтобы сетевой шнур не был защемлен или перетерт острым краем.
- ▶ Следите за тем, чтобы сетевой шнур не свисал. Возникает опасность повреждения прибора.
- ▶ Эта кофемашина не может использоваться на нестационарных объектах (напр., судах).
- ▶ Прибор предназначен для использования при окружающей температуре от 10 °С до 32 °С.
- ▶ Следите за достаточной вентиляцией прибора. Не закрывайте вентиляционное отверстие с верхней стороны прибора.
- ▶ Если кофемашина встроена за мебельную дверцу, то используйте ее только при открытой дверце. Не закрывайте дверцу во время работы прибора.
- ▶ Защищайте прибор от воды или водяных брызг.
- ▶ Монтаж и техобслуживание прибора, а также ремонтные работы могут выполнять только квалифицированные специалисты. Вследствие неправильно проведенных работ по монтажу, техобслуживанию или ремонту может возникнуть серьезная опасность для пользователя, за которую производитель не несет ответственности.
- ▶ Гарантийный ремонт кофемашины имеет право производить только авторизованная производителем сервисная служба, в противном случае при последующей неисправности право на гарантийное обслуживание теряется.
- ▶ Поврежденные детали могут быть заменены только на оригинальные запчасти Miele. Только оригинальные запчасти Miele отвечают нормам безопасности.
- ▶ При проведении монтажа, техобслуживания и ремонта прибора он должен быть отключен от электросети. Прибор считается отключенным от сети только в том случае, если будет выполнено одно из следующих условий:
  - Сетевая вилка вынута из розетки. При вынимании тяните за вилку, не за кабель, чтобы отключить прибор от сети.
  - Выключены предохранители на распределительном щитке.
  - Полностью вывернуты резьбовые предохранители на электрощитке.
- ▶ При длительном отсутствии выключайте прибор из розетки.

# Указания по безопасности и предупреждения

## Надлежащее использование

Внимание! Опасность ожога или обваривания при касании кофейных насадок и капучинатора! Выступающая жидкость и пар являются очень горячими.

### ► Обратите внимание:

- Не держите части тела под кофейными насадками или капучинатором, когда из насадок выступают жидкости или пар.
- Не касайтесь горячих деталей.
- Следите за тем, чтобы капучинатор был установлен корректно. Устанавливайте только чистый капучинатор. Из насадки могут разбрызгиваться или выливаться после закупоривания горячая жидкость или пар.
- Не очищайте предметы с помощью кофемашины.
- Перед первым применением обязательно очистите кофемашину. Промойте трубки прибора и молочные трубки (см. главу "Чистка и уход").
- При использовании воды обратите внимание на следующее:
  - Наполняйте емкость только холодной и чистой питьевой водой. Теплая или горячая вода и другие жидкости могут повредить кофемашину.
  - Меняйте воду ежедневно для предотвращения распространения микробов!

- Не используйте минеральную воду. Минеральная вода приводит к усиленному образованию накипи, из-за этого кофемашина может быть повреждена.
- Ни в коем случае не используйте воду после процесса обратного осмоса. Это может повредить прибор.

► В контейнер для кофейных зерен не кладите ничего, кроме обжаренных кофейных зерен. Не добавляйте обработанные карамелью, сахаром и т.п. кофейные зерна или молотый кофе в кофемашину.

► Не беритесь за мельницу.

► Отсек для молотого кофе никогда не загружайте ничем, кроме молотого кофе или таблеток для очистки устройства заваривания. С помощью таблеток происходит обезжиривание устройства заваривания.

► Никогда не используйте молоко с добавками. Добавки, содержащие сахар, закупоривают молочные трубки и капучинатор.

► Не заполняйте прибор кофейными зернами, обработанными сахаром или карамелью, а также сахаросодержащими жидкостями. Сахар вызывает повреждения прибора!

► Не держите чашку с подожженным напитком с содержанием алкоголя под центральной выпускной насадкой для кофе. Пластиковые части кофемашины могут оплавиться.

## Указания по безопасности и предупреждения

---

▶ Не располагайте открытый огонь, напр., свечи на или рядом с кофемашиной. Кофемашина может воспламениться, и затем огонь может распространиться.

▶ Учитывайте следующее при очистке кофемашины:

- Перед чисткой выключайте прибор из розетки.
- Очищайте кофемашину ежедневно (более подробную информацию Вы можете найти в главе "Чистка и уход").
- Не используйте парогенератор. Пар может стать причиной короткого замыкания.
- Регулярно в зависимости от жесткости воды очищайте кофемашину от накипи с помощью таблеток для очистки от накипи Miele. Очищайте прибор более часто, если Ваша вода содержит много извести. Производитель не несет ответственности за повреждения, которые возникают в случае недостаточной очистки от накипи.
- Регулярно проводите обезжиривание устройства заваривания с помощью таблеток для очистки от кофейных масел. В зависимости от содержания жира в используемом сорте кофе устройство заваривания может засоряться быстрее.
- Кофейную гущу следует утилизировать, как биомусор или компост. Не сливать в систему канализации (возможность засорения).

### Для приборов с панелью управления из нержавеющей стали:

▶ Не приклеивайте к поверхности панели никакие клейкие листочки, прозрачный скотч и другие клеящиеся изделия. Это может повредить стальную панель, покрытую специальным веществом, и она потеряет свои свойства отталкивать загрязнения.

▶ На покрытии стальной панели могут легко возникать царапины. Их образование могут вызвать даже магниты.

Производитель прибора не несет ответственность за повреждения, причиной которых было игнорирование приведенных указаний по безопасности и предупреждений.

# Подготовка и ввод в эксплуатацию

Прежде чем Вы начнете эксплуатацию прибора, внимательно прочтите данную инструкцию и ознакомьтесь с работой прибора.

## Перед первым использованием

- Установите кофемашину (см. "Указания по установке и монтажу") и удалите защитную пленку.
- Воткните вилку в розетку (см. "Электроподключение"). Если кабель слишком длинный, то Вы можете убрать его в отверстие в задней стенке прибора.

Прежде чем наполнить емкость для воды и кофе, тщательно очистите кофеварку (см. главу "Чистка и уход").

- Засыпьте кофейные зерна в емкость для кофейных зерен (см. "Засыпать кофейные зерна").
- Наполните емкость для воды чистой питьевой водой (см. "Залив воды")

## Первое включение

Когда Вы включаете кофемашину в первый раз, после приветственного сообщения происходит запрос следующих установок:

- Язык
- Формат индикации времени
- Текущее время

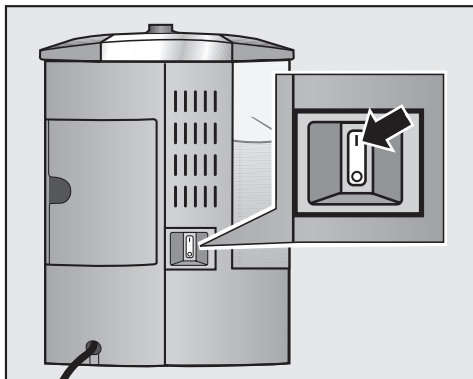

- Установите переключатель на задней стороне прибора на "I".
- Нажмите кнопку ВКЛ/ВЫКЛ .

На дисплее появляется короткое сообщение MIELE - WILLKOMMEN.

## Установка языка

- Поворачивайте переключатель пока на дисплее не появится желаемый язык.  
Нажмите кнопку ОК.

Установка сохраняется.

# Подготовка и ввод в эксплуатацию

## Установка формата времени

- Поверните переключатель пока на дисплее не отобразится 12 ч, если текущее время должно отображаться в 12-часовом формате.

или

- Поверните переключатель пока на дисплее не отобразится 24 ч, если текущее время должно отображаться в 24-часовом формате.
- Нажмите кнопку ОК.

Установка сохраняется.

## Установка текущего времени

Теперь Вы можете установить часы и минуты:

- Поворачивайте переключатель пока на дисплее не появится актуальное время (часы).  
Нажмите кнопку ОК.
- Поворачивайте переключатель пока на дисплее не появится актуальное время (минуты).  
Нажмите кнопку ОК.

Установка сохраняется. Затем на дисплее появляется сообщение  
**ВВОД В ЭКСПЛУАТАЦИЮ  
ЗАВЕРШЕН.**

- Нажмите кнопку ОК.

Если вода в емкость еще не залита, на дисплее появляется

**НАПОЛНИТЕ ЕМКОСТЬ  
ВОДОЙ И ВСТАВЬТЕ**

- Наполните емкость для воды чистой питьевой водой.

**СОВЕТ** Поставьте под капучинатор соответствующую емкость, напр., сборный контейнер.

На дисплее высветится:

**СИСТЕМА НАПОЛНЯЕТСЯ  
НАЧАТЬ**

- Нажмите кнопку ОК.

**СОВЕТ** Следуйте дальнейшим шагам, описанным в инструкции, чтобы настроить прибор по Вашему желанию и научиться с ним обращаться.

## Жесткость воды

Жесткость воды указывает на то, сколько извести растворено в воде. Чем больше извести содержится в воде, тем жестче вода. Чем жестче вода, тем чаще необходимо чистить Вашу кофемашину от накипи.

Кофемашина измеряет использованную воду и пар. В зависимости от установленной жесткости воды, Вы можете приготовить меньшее или большее количество напитков до того, как прибор необходимо будет очистить от накипи.

Установите Вашу кофемашину на местную жесткость воды, чтобы Ваш прибор безупречно функционировал и не был поврежден. Затем в определенное время на дисплее появляется требование, начать процесс очистки от накипи.

## Подготовка и ввод в эксплуатацию

Можно установить 4 степени жесткости воды:

### – **Степень жесткости 1 (мягкая):**

Область жесткости 1 в водонапорной станции  
0-8,4 °d (0-1,5 ммол/л)  
Расход воды: са. 220 л  
Пар: ок. 440 мин.

### – **Степень жесткости 2 (средняя):**

Область жесткости 1 в водонапорной станции  
8,4-14 °d (1,5-2,5 ммол/л)  
Расход воды: са. 100 л  
Пар: ок. 200 мин.

### – **Степень жесткости 3 (жесткая):**

Область жесткости 2 в водонапорной станции  
14-21 °d (2,5-3,8 ммол/л)  
Расход воды: са. 70 л  
Пар: ок. 140 мин.

### – **Степень жесткости 4 (очень жесткая):**

Область жесткости 3-4 в водонапорной станции  
21 °d (3,8 ммол/л) или больше  
Расход воды: са. 40 л  
Пар: ок. 80 мин.

## Определить жесткость воды

Вы можете определить жесткость воды с помощью поставляемой в комплекте тестовой полоски. В качестве альтернативы Вы можете получить информацию о местной жесткости воды у предприятия водоснабжения.

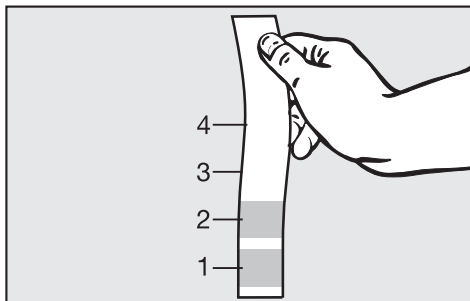

- Опустите полоску на 1 секунду в воду, затем стряхните с нее воду. Примерно через 1 минуту можно узнать результат теста.

Теперь Вы можете установить жесткость воды на Вашей кофемашине.

## Установка уровня жесткости воды

- Нажмите и удерживайте в течение 2 секунд кнопку ОК.



- Поворачивайте переключатель пока на дисплее не появится **ЖЕСТКОСТЬ ВОДЫ**. Нажмите кнопку ОК.
- Поворачивайте переключатель пока на дисплее не появится желаемая жесткость воды. Нажмите кнопку ОК.

Установка сохраняется.

## Залив воды

Хорошее качество воды наряду с хорошим качеством кофейных зерен является определяющим для хорошего вкуса кофе или эспрессо.

Необходимо ежедневно опустошать емкость для воды и наполнять ее свежей питьевой водой.

Внимание! Опасность заражения бактериями.  
Ежедневно меняйте воду, чтобы предупредить образование бактерий.

Горячая или теплая вода, а также другие жидкости могут повредить кофемашину.

Не заливайте в емкость для воды **минеральную воду**. Вследствие этого кофемашину может засориться известью и получить повреждения.

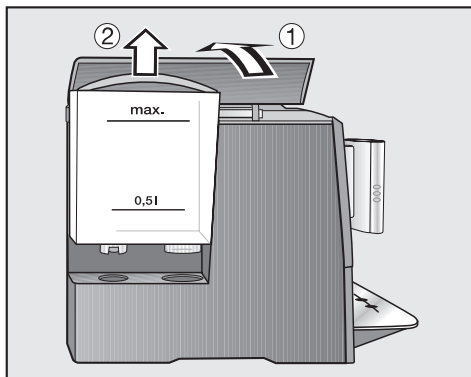

- Откройте крышку с левой стороны кофемашины ①. Выньте емкость для воды за ручку по направлению вверх ②.
- Залейте в емкость холодную, чистую питьевую воду до отметки "Max."
- Снова установите емкость для воды. Следите за тем, чтобы емкость была правильно зафиксирована в пазах сверху корпуса.
- Закройте крышку.

**СОВЕТ** Если емкость для воды установлена немного выше или косо, проверьте не загрязнена ли поверхность установки. Выпускная насадка могла протечь.  
При необходимости очистите поверхность.



## Загрузка кофейных зерен

Вы можете готовить кофе или эспрессо из целых обжаренных кофейных зерен, которые кофемашина мелет для каждой порции кофе. Для этого наполните емкость для кофейных зерен в кофемашине.

В качестве альтернативы Вы можете готовить кофе или эспрессо из уже молотого кофе - кофейного порошка (см. "Приготовление кофе и эспрессо из молотого кофе").

Внимание! Возможно повреждение мельницы!  
Наполняйте емкость для кофейных зерен только обжаренными зернами для эспрессо или кофе. Не наполняйте емкость для зерен мототым кофе.

Внимание! Сахар вызывает повреждения кофемашины!  
Не заполняйте прибор кофейными зернами, обработанными сахаром или карамелью, а также сахаросодержащими жидкостями.

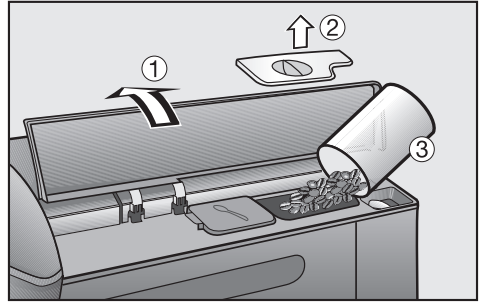

- Откройте крышку с правой стороны кофемашины ①. Снимите герметичную крышку ②.
- Засыпьте зерна в емкость для зерен ③.
- Снова установите герметичную крышку и закройте крышку прибора.

**СОВЕТ** Засыпайте в емкость столько кофейных зерен, сколько Вам потребуется в течение нескольких дней. При контакте с воздухом кофе теряет свой аромат.

# Включение и выключение кофемашины

Вы можете включить и выключить кофемашину кнопками Вкл/Выкл  (Режим ожидания), если сетевой переключатель сзади прибора включен.

## Включение

Если была нажата кнопка Вкл/Выкл , кофемашина нагревается и промываются трубки прибора. При этом трубки очищаются и прогреваются для приготовления напитка. Затем горячая вода стекает в поддон для жидкости.

Если температура прибора составляет еще минимум 60°C, то промывание выполняться не будет.

■ Нажмите кнопку ВКЛ/ВЫКЛ .

На дисплее высветится:

ФАЗА НАГРЕВА

При включенной автоматике промывания после нагрева прибора на дисплее появляется:

ИДЕТ ПРОМЫВАНИЕ

Из выпускных насадок течет горячая вода.

Затем на дисплее появляется главное меню:

ВЫБЕРИТЕ НАПИТОК

Теперь Вы можете приготовить кофе или эспрессо.

## Выключение

■ Нажмите кнопку ВКЛ/ВЫКЛ .

При включенной автоматике промывания трубки прибора промываются прежде чем прибор выключится.

Если Вы отключите автоматику промывания прибора, Вы будете должны промывать трубки вручную (см. "Чистка и уход"), прежде чем выключить прибор.

**СОВЕТ** При длительном отсутствии отключите прибор от электросети, чтобы экономить электроэнергию. Установленное текущее время не будет сохранено, и его будет необходимо установить заново при следующем включении.

# Предварительный нагрев чашек

Вкус приготовленного эспрессо и других кофейных напитков сохраняется дольше и лучше в предварительно подогретых чашках.

Чем меньше порция кофе и чем толще стенки чашки, тем более важен предварительный нагрев чашек.

Вы можете подогревать чашки и стеклянные стаканы с помощью подогревателя чашек в верхней части кофемашины. Для этого необходимо включить подогреватель чашек.

**СОВЕТ** Для экономии электроэнергии Вы можете подогревать чашки горячей водой с помощью кнопки .

## Включение или выключение подогревателя чашек

- Нажмите и удерживайте в течение 2 секунд кнопку ОК.



- Поворачивайте переключатель пока на дисплее не появится ПОДОГРЕВ ЧАШЕК. Нажмите кнопку ОК.
- Поворачивайте переключатель пока на дисплее не появится ДА, если Вы хотите включить подогреватель чашек.

или

- Поворачивайте переключатель пока на дисплее не появится НЕТ, если Вы хотите выключить подогреватель чашек.
- Нажмите кнопку ОК.

## Нагрев чашек в подогревателе чашек

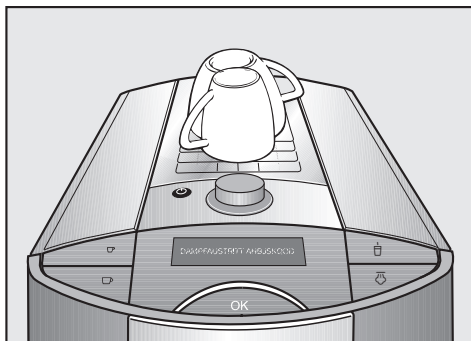

- Поставьте чашки или стеклянные стаканы в подогреватель чашек в верхней части кофемашины.

Подогреватель чашек будет постоянно нагрет пока включена кофемашина.

## Кофе или эспрессо

### Приготовить кофе или эспрессо

Если Вы нажмете кнопку ☐ или ☐, кофемашина помелет кофейные зерна и затем заварит молотый кофе.



- Поставьте чашку под выпускные насадки для кофе.
- Нажмите кнопку ☐, чтобы приготовить кофе.

или

- Нажмите кнопку ☐, чтобы приготовить эспрессо.

Из выпускных насадок для кофе в чашку нальется выбранный напиток.

При первом использовании вылейте первые 2 напитка, чтобы из системы были удалены остатки кофе после заводской проверки.

### Приготовить две порции кофе или эспрессо одновременно.

Вы также можете запросить приготовление двух порций кофе или эспрессо одновременно. Кофемашина приготовит тогда обе порции одну за одной.

Чтобы приготовить две чашки кофе или эспрессо одновременно,



- поставьте чашку под две выпускные насадки для кофе.
- Дважды нажмите кнопку ☐, чтобы приготовить две порции кофе.

или

- Дважды нажмите кнопку ☐, чтобы приготовить две порции эспрессо.

Из насадок льются две порции выбранных напитков в чашки.

Чтобы приготовить двойную порцию эспрессо или кофе,

- поставьте чашку под обе выпускные насадки.
- Дважды нажмите кнопку ☐, чтобы приготовить кофе.

или

- Дважды нажмите кнопку ☐, чтобы приготовить эспрессо.

Из насадок льется двойная порция выбранного напитка в чашку.

## Прервать приготовление

Вы можете прервать приготовление, пока на дисплее горит ОСТАНОВКА?. Уже смолотые кофейные зерна будут удалены в сборный контейнер.

- Нажмите кнопку ОК.

Кофемашина прерывает приготовление.

## Настройка насадок для кофе на высоту чашек

Вы можете установить насадки по высоте используемой чашки. Таким образом, кофе и эспрессо будут не так быстро остывать, и пенка будет сохраняться более длительное время.

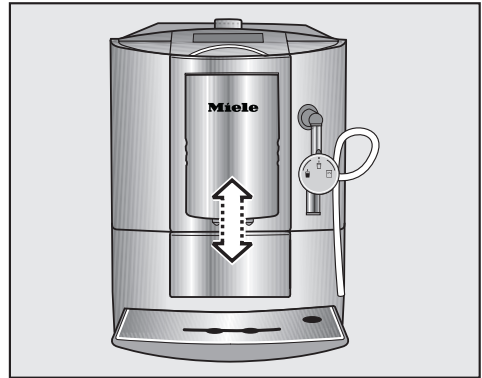

- Подвиньте выпускную насадку вниз к краю чашки.

или

- Подвиньте выпускные насадки выше, пока используемая чашка не будет проходить под ними.

## Кофе и эспрессо из молотого кофе

Для приготовления кофе или эспрессо из уже молотого кофе - кофейного порошка - наполните им отсек для молотого кофе порционно.

Таким образом Вы сможете, например, приготовить кофе без кофеина, хотя емкость для зерен будет заполнена зернами с содержанием кофеина.

Кофемашина распознает автоматически, если Вы наполните отсек для молотого кофе кофейным порошком.

С молотым кофе Вы можете приготовить всегда только **одну** порцию кофе или эспрессо.

### Загрузка молотого кофе

Кофемашина использует для следующего приготовления весь молотый кофе, который Вы насыпали.

Используйте для наполнения поставляемую в комплекте ложечку для кофе. Таким образом Вы дозируете правильное количество кофе.

Добавляйте не больше одной ложечки без верха молотого кофе в отсек для молотого кофе. Если в отсек для молотого кофе будет добавлено больше порошка, то устройство заваривания не сможет его спрессовать.

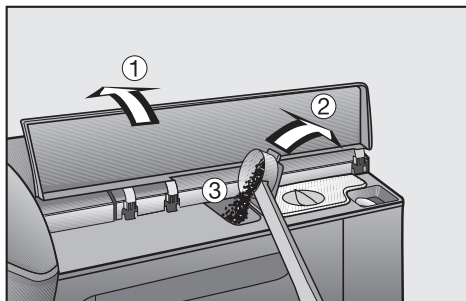

- Откройте крышку с правой стороны кофемашины ①.
- Откройте крышку отсека для молотого кофе. Всыпьте одну ложечку без верха молотого кофе.
- Закройте обе крышки.

На дисплее появляется следующее сообщение:



- Нажмите кнопку ОК, чтобы приготовить кофе или эспрессо из молотого кофе.

Чтобы **не приготавливать** напиток с молотым кофе:

- Поворачивайте переключатель, пока на дисплее не появится НЕТ.
- Нажмите кнопку ОК.

Молотый кофе будет удален в сборный контейнер.

## Приготовить кофе или эспрессо из молотого кофе

Теперь Вы можете выбрать, должен ли быть приготовлен кофе или эспрессо из молотого кофе.

Если в течение прим. 15 секунд не будет нажата никакая кнопка выбора напитка, то молотый кофе будет удален в сборный контейнер.

На дисплее появляется следующее сообщение:

**ВЫБЕРИТЕ НАПИТОК  
ИЗ МОЛОТОГО КОФЕ**

- Поставьте чашку под выпускные насадки для кофе.
- Нажмите кнопку ☞, чтобы приготовить кофе.

или

- Нажмите кнопку ☞, чтобы приготовить эспрессо.

Выбранный напиток готовится.

## Прервать приготовление

Вы можете прервать приготовление, пока на дисплее горит ОСТАНОВКА?. Молотые кофейные зерна будут удалены в сборный контейнер.

- Нажмите кнопку ОК.

Кофемашина прерывает приготовление.

# Приготовление горячего молока и молочной пенки

Вы можете приготовить в кофемашине горячее молоко или молочную пенку.

Кофемашина забирает молоко через трубку из емкости для молока, напр., из пакета для молока. В капучинаторе молоко подогревается паром и дополнительно взбивается в пенку.

Если Вы некоторое время не готовили молоко, то промойте перед следующим приготовлением напитка молочную трубку и капучинатор. При этом будут устранены возможно имеющиеся микроорганизмы.

## Подготовка

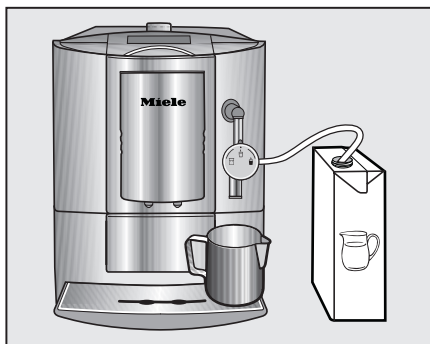

- Поставьте емкость с достаточным количеством молока справа от кофемашины.
- Свесьте молочную трубку в емкость. Следите за тем, чтобы молочная трубка была погружена в молоко на достаточную глубину.

Внимание! Опасность ожога или обваривания при касании капучинатора! Выступающая жидкость и пар являются очень горячими.

## Приготовление молочной пенки

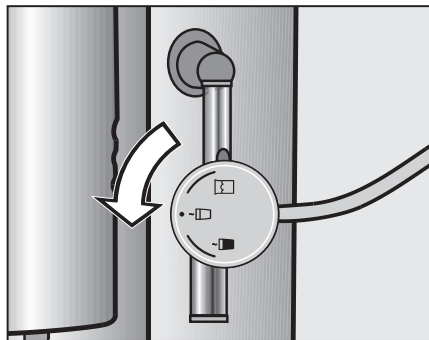

- Поверните колесо капучинатора в положение ☐.
- Поставьте под капучинатор чашку или соответствующую емкость.
- Нажмите кнопку ☐.

Кофемашина нагревается. На дисплее появляется ФАЗА НАГРЕВА. После нагрева молочная пенка течет из капучинатора в подставленную емкость.

- Нажмите кнопку ОК, когда молочной пенки в емкости будет достаточно.

Если емкость для молока стоит выше, чем капучинатор, то потом поверните колесо капучинатора в положение ☐. Тогда молоко не будет течь.





# Приготовление горячего молока и молочной пенки

**СОВЕТ** Для хорошей молочной пенки используйте холодное молоко (< 13°C).

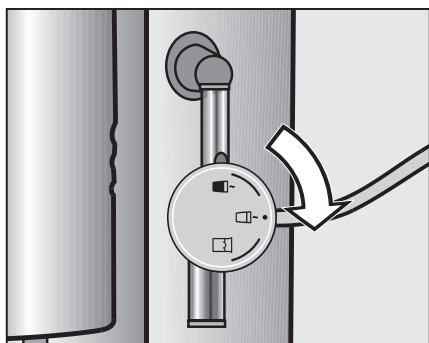
## Приготовление горячего молока



- Поверните колесо капучинатора в положение .
- Поставьте под капучинатор чашку или соответствующую емкость.
- Нажмите кнопку .

Кофемашина нагревается. На дисплее появляется ФАЗА НАГРЕВА. После нагрева горячее молоко течет из капучинатора в подставленную емкость.

- Нажмите кнопку ОК, когда горячего молока в емкости будет достаточно.

Если емкость для молока стоит выше, чем капучинатор, то потом поверните колесо капучинатора в положение . Тогда молоко не будет течь.

## Прервать приготовление

Вы можете прервать программирование количества, пока на дисплее горит ОСТАНОВКА?.

- Нажмите кнопку ОК.

Кофемашина прерывает приготовление.

## После приготовления молока

Вы также должны промывать капучинатор (см. "Промывка капучинатора"), если между приготовлением напитка с молоком прошло больше одного часа.

Капучинатор может засориться из-за остатков молока.

# Приготовление горячего молока и молочной пенки

## Температура молока и консистенция молочной пенки

Вы можете установить температуру молока и консистенцию молочной пенки с помощью колеса капучинатора.

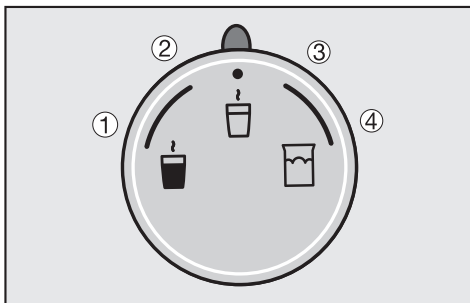

### Горячее молоко

Поворотом колеса капучинатора Вы получаете в позиции:

- |   |                |
|---|----------------|
| ① | теплое молоко  |
| ② | горячее молоко |

### Молочная пена

Поворотом колеса капучинатора Вы получаете в позиции:

- |   |   |
|---|---|
| ③ | горячая молочная пенка жидкой консистенции  |
| ④ | теплая молочная пенка кремовой консистенции |

## Предназначение кофемашины

С помощью кофемашины Вы можете просто и легко приготовить разные напитки.

### Для капучино

- наполните половину чашки молочной пенкой.
- Поставьте чашку под насадку для кофе и приготовьте эспрессо.

### Для Латте Макиато

- Наполните стеклянный стакан на треть горячим молоком, затем на треть молочной пенкой.
- Поставьте стеклянный стакан под насадку для кофе и приготовьте эспрессо.



## Приготовить горячую воду

Если до этого Вы готовили молоко или молочную пенку:

- Промойте капучинатор водой (см. "Чистка и уход").

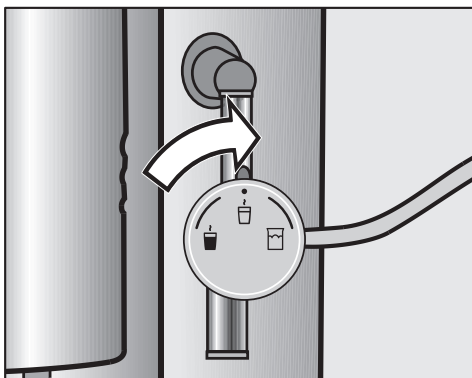
Внимание! Опасность ожога или обваривания при касании капучинатора! Выступающая жидкость и пар являются очень горячими.



- Поверните колесо капучинатора в положение .
- Поставьте под капучинатор чашку или соответствующую емкость.
- Нажмите кнопку .
- Нажмите кнопку ОК, когда горячей воды в емкости будет достаточно.

# Кофе по Вашему желанию

Вы можете настроить Вашу кофемашину на используемый сорт кофе. Вы можете

- изменять степень помола,
- изменять количество молотого кофе,
- предварительно заваривать молотый кофе и
- устанавливать температуру заваривания.

## Степень помола

Вы можете настроить мельницу Вашей кофемашины на используемый сорт кофе, установив степень помола.

Если молотый кофе имеет правильную степень помола, то кофе или эспрессо равномерно течет в чашку и образуется хорошая пенка.

Идеальная пенка имеет ореховый цвет.

Вы можете понять по следующим признакам, что необходимо изменить степень помола.

Установлен слишком **крупный** помол, если

- эспрессо или кофе течет в чашку слишком быстро.
- пенка светлая и неустойчивая.

Уменьшите степень помола, чтобы молоть кофейные зерна более мелко.

Установлен слишком **мелкий** помол, если



- эспрессо или кофе течет в чашку по каплям.
- пенка темно-коричневая.

Увеличьте степень помола, чтобы молоть кофейные зерна более крупно.

Обратите внимание на следующее, чтобы не повредить мельницу:

Изменяйте степень помола всегда только на одну ступень.

Снова помелите кофе, если Вы захотите изменить степень помола еще на одну ступень.

- Поставьте под центральную выпускную насадку соответствующую емкость.
- Откройте крышку с правой стороны кофемашины.
- Нажмите кнопку  или .

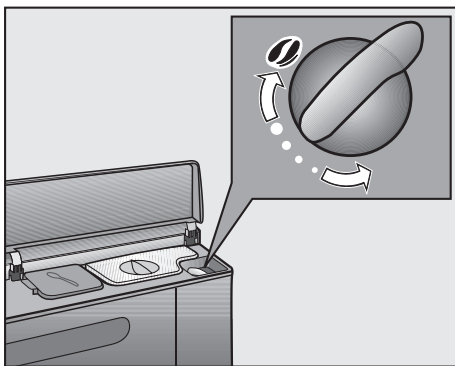

- Поверните переключатель степени помола влево, чтобы молоть зерна более мелко.

или

- Поверните переключатель степени помола вправо, чтобы молоть зерна более крупно.

Измененная степень помола будет применена только после первого или второго приготовления.

## Количество молотого кофе

Кофемашина может молоть и заваривать от 6 до 14 г кофе на чашку. Чем больше заваривается молотый кофе, тем крепче получается кофе или эспрессо.

Вы можете понять по следующим признакам, что необходимо изменить количество молотого кофе:

Установлено слишком **маленькое количество**, если

- эспрессо или кофе течет в чашку слишком быстро.
- пенка светлая и неустойчивая.
- эспрессо и кофе имеют слабый вкус.

Увеличьте количество молотого кофе, чтобы заваривать больше кофейного порошка.

Установлено слишком **большое количество**, если

- эспрессо или кофе течет в чашку по каплям.
- пенка темно-коричневая.
- эспрессо и кофе имеют горький вкус.

Уменьшите количество молотого кофе, чтобы заваривать меньше кофейного порошка.

Вы можете изменить количество молотого кофе, установив другую ступень. Есть следующие 3 ступени:

- слабый
- нормальный
- крепкий

Вы можете задать различное количество молотого кофе для эспрессо и кофе.

- Нажмите в главном меню и удерживайте в течение 2 секунд кнопку ОК.

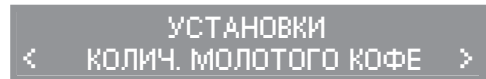

- Поворачивайте переключатель, пока на дисплее не появится КОЛИЧ. МОЛОТОГО КОФЕ. Нажмите кнопку ОК.
- Поворачивайте переключатель, пока на дисплее не появится ЭСПРЕССО, если Вы хотите установить количество молотого кофе для эспрессо.

или

- Поворачивайте переключатель, пока на дисплее не появится КОФЕ, если Вы хотите установить количество молотого кофе для кофе.
- Нажмите кнопку ОК.
- Поворачивайте переключатель, пока на дисплее не появится нужная ступень. Нажмите кнопку ОК.

Установка сохраняется.

# Кофе по Вашему желанию

## Предварительное заваривание молотого кофе

При предварительном заваривании кофейный порошок после помола увлажняется горячей водой. Через некоторое время оставшаяся вода под высоким давлением пропускается через увлажненный кофейный порошок. Благодаря этому аромат кофе становится более интенсивным.

Вы можете включить или выключить функцию предварительного заваривания. В заводской настройке прибора функция предварительного заваривания выключена.

- Нажмите в главном меню и удерживайте в течение 2 секунд кнопку ОК.

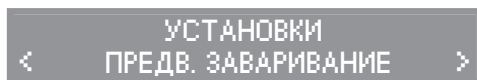

- Поворачивайте переключатель, пока на дисплее не появится ПРЕДВ. ЗАВАРИВАНИЕ. Нажмите кнопку ОК.
- Поворачивайте переключатель, пока на дисплее не появится ДА, если Вы хотите включить предварительное заваривание.

или

- Поворачивайте переключатель, пока на дисплее не появится НЕТ, если Вы хотите выключить предварительное заваривание.
- Нажмите кнопку ОК.

Установка сохраняется.

## Температура заваривания

Идеальная температура заваривания зависит

- от используемого сорта кофе,
- от того, готовите ли Вы эспрессо или кофе, и
- от атмосферного давления.

Если прибор устанавливается в горах, напр., на высоте 2000 м над уровнем моря, температурные режимы должны быть более низкими. Т.к. из-за более низкого атмосферного давления вода закипает уже при более низких температурах.

Вы можете установить разную температуру для заваривания кофе для эспрессо и для кофе. Есть три температуры заваривания:

- низкая
- нормальная
- высокая

**СОВЕТ** Не для каждого вида кофе подходят высокие температуры. Некоторые сорта реагируют настолько чувствительно, что ухудшаются образование кофейной пенки и вкус.

- Нажмите в главном меню и удерживайте в течение 2 секунд кнопку ОК.



- Поворачивайте переключатель, пока на дисплее не появится **ТЕМПЕРАТУРА**.  
Нажмите кнопку ОК.
- Поворачивайте переключатель, пока на дисплее не появится **ЭСПРЕССО**, если Вы хотите установить температуру заваривания для эспрессо.

или

- Поворачивайте переключатель, пока на дисплее не появится **КОФЕ**, если Вы хотите установить температуру заваривания для кофе.
- Нажмите кнопку ОК.
- Поворачивайте переключатель, пока на дисплее не появится желаемая температура заваривания.  
Нажмите кнопку ОК.

Установка сохраняется.





## Установка величины порции

Кофемашина оснащена функцией программирования количества, с помощью которой Вы можете установить величину порции. Так Вы можете установить количество воды для эспresso, кофе или горячей воды для размера Вашей чашки и указать используемый сорт кофе.

Для приготовления горячего молока или молочной пенки Вы можете установить продолжительность подачи пара.





Для каждого напитка можно запрограммировать максимально возможное количество воды. Как только достигнуто максимальное количество, то приготовление прекращается. Затем для этого напитка будет сохранен максимально возможный размер порции.

У Вас есть две возможности программирования количества:



- Нажмите одну из кнопок , ,  или  на 3 секунды, или
- вызовите пункт меню ПРОГРАММИРОВАНИЕ КОЛИЧЕСТВА в меню УСТАНОВКИ.

Если емкость для воды во время приготовления опустеет, то кофемашина прерывает программирование количества. Размер порции **не сохранится**.

### Программирование количества кнопками , , или

Если Вы нажимаете одну из кнопок , ,  или  в течение минимум 3 секунд, то Вы вызовете функцию программирования количества этого напитка.

### Установка размера порции для эспresso, кофе или горячей воды

- Поставьте чашку нужного размера под выпускную насадку.
- Нажимайте кнопки ,  или  пока на дисплее не появится ПРОГРАММИРОВАНИЕ КОЛИЧЕСТВА.

Начнется приготовление эспresso или кофе, на дисплее появится СОХРАНИТЬ.

- Как только чашка будет наполнена на желаемую величину, нажмите кнопку ОК.

С этого момента этот напиток будет готовиться с заданной величиной порции.

**СОВЕТ** Вы можете прервать программирование количества, пока на дисплее горит ОТМЕНА.



## Установка длительности приготовления горячего молока и молочной пены

Длительность приготовления действительна для горячего молока и молочной пены.

- Поставьте емкость с достаточным количеством молока справа от кофемашины. Свесьте молочную трубку в емкость.
- Поверните колесо капучинатора в положение ☐ или ☑.
- Поставьте любую чашку под капучинатор.
- Нажимайте кнопку ☰ пока на дисплее не появится ПРОГРАММИРОВАНИЕ КОЛИЧЕСТВА.

Начнется приготовление молочной пенки или горячего молока, и на дисплее появится СОХРАНИТЬ.

- Как только чашка будет наполнена на желаемую величину, нажмите кнопку ОК.

С этого момента подача пара для приготовления молочной пенки или горячего молока будет происходить на протяжении установленного Вами времени.

**СОВЕТ** Вы можете прервать программирование количества, пока на дисплее горит ОТМЕНА.

## Вызвать программирование количества в Меню УСТАНОВКИ

- Нажмите и удерживайте в течение 2 секунд кнопку ОК.

УСТАНОВКИ  
ПРОГРАМ. КОЛИЧ.

- Поворачивайте переключатель пока на дисплее не появится ПРОГРАММИРОВАНИЕ КОЛИЧЕСТВА. Нажмите кнопку ОК.
- Поворачивайте переключатель пока на дисплее не появится напиток, для которого Вы хотите запрограммировать величину порции. Нажмите кнопку ОК.
- Поворачивайте переключатель пока на дисплее не появится НАЧАТЬ. Нажмите кнопку ОК.

Приготовление начинается, на дисплее появляется СОХРАНИТЬ.

- Как только чашка будет наполнена на желаемую величину, нажмите кнопку ОК.

С этого момента этот напиток будет готовиться с заданной величиной порции.

# Меню УСТАНОВКИ

---

В меню УСТАНОВКИ Вы можете настроить Вашу кофемашину согласно Вашим потребностям.

Вы узнаете по галочке ✓ за названием, какая установка сейчас активирована.

Если в течение некоторого времени Вы не нажимаете ни одну кнопку, то кофемашина снова переходит в главное меню.

## Принцип управления

Что Вы хотите сделать?	Действие
Вызвать меню УСТАНОВКИ	Нажимайте в главном меню или в режиме ожидания кнопку ОК в течение 2 секунд.
Вызвать пункт меню	Поверните переключатель влево или вправо, пока на дисплее не появится желаемый пункт меню. Нажмите кнопку ОК.
Изменить установку	Поверните переключатель влево или вправо, пока на дисплее не появится желаемая установка. Нажмите кнопку ОК.
Выйти из меню УСТАНОВКИ или вызвать следующий пункт меню или перейти на предыдущий уровень меню	Поворачивайте переключатель, пока на дисплее не появится НАЗАД. Нажмите кнопку ОК.
Перейти в главное меню и к выбору напитков	Нажмите и удерживайте в течение 2 секунд кнопку ОК.

В следующем обзоре заводская установка к каждому пункту меню выделена **жирным шрифтом**.

## Просмотр всех возможных настроек

Пункт меню	Возможные установки
Язык	<b>Deutsch</b> , другие языки
Чистка и уход	Промывание Удаление накипи Чистка устройства заваривания
Текущее время (доступно в режиме Комфорт)	Формат индикации времени 12 Ч / <b>24 Ч</b> установить
Таймер (доступно в режиме Комфорт)	установить включить в / выключить после ( <b>1:00</b> ) / выключить в активировать включить в ( <b>12:00</b> ) / выключить в ( <b>12:00</b> )
Установка количества	Эспрессо Кофе Обработка паром Горячая вода
Количество молотого кофе	Эспрессо слабый / <b>средний</b> / крепкий Кофе слабый / <b>средний</b> / крепкий
Предварительное заваривание	Да / <b>Нет</b>
Температура	Эспрессо низкая / <b>нормальная</b> / высокая Кофе низкая / <b>нормальная</b> / высокая
Режим работы	<b>Режим Есо</b> Режим Комфорт
Автоматическое промывание	<b>вкл</b> / выкл
Информация	Общее количество приготовлений Кофе Обработка паром Горячая вода Приготовлений до очистки от накипи
Жесткость воды	мягкая 1 средняя 2 жесткая 3 <b>очень жесткая 4</b>
Блокировка включения	вкл / <b>выкл</b>
Подогрев чашек	ja / <b>нет</b>
Заводская настройка	сбросить

## Язык

---

Вы можете выбрать в меню УСТАНОВКИ, на каком языке будет отображаться текст на дисплее.

- Нажмите и удерживайте в течение двух секунд кнопку ОК.

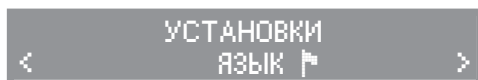

- Поворачивайте переключатель, пока на дисплее не появится ЯЗЫК .
- Нажмите кнопку ОК.
- Поворачивайте переключатель, пока на дисплее не появится желаемый язык.
- Нажмите кнопку ОК.

Установка сохраняется, на дисплее появляется предыдущая индикация.

Теперь текст на дисплее отображается на выбранном языке.

Если Вы случайно установили не тот язык, выберите снова пункт меню ЯЗЫК с помощью символа .

## Текущее время и формат времени

Если Вы используете кофемашину в режиме Комфорт, Вы можете в меню УСТАНОВКИ установить текущее время и выбрать формат времени.

Есть следующие форматы времени:

- 24-часовой-формат
- 12-часовой-формат

Текущее время используется для функций таймера, но **не отображается** на дисплее.

После отключения электроэнергии или отключения кофемашины от сети Вы должны установить текущее время заново.

- Нажмите и удерживайте в течение 2 секунд кнопку ОК.



- Поворачивайте переключатель, пока на дисплее не появится ТЕКУЩЕЕ ВРЕМЯ. Нажмите кнопку ОК.

Теперь Вы можете установить формат времени и текущее время:

### Установка формата времени

- Поворачивайте переключатель, пока на дисплее не появится ФОРМАТ ВРЕМЕНИ. Нажмите кнопку ОК.
- Поверните переключатель, пока на дисплее не отобразится 24 Ч, если текущее время должно отображаться в 24-часовом формате.

или

- Поверните переключатель, пока на дисплее не отобразится 12 Ч, если текущее время должно отображаться в 12-часовом формате.

- Нажмите кнопку ОК.

Установка сохраняется.

### Установка текущего времени

- Поворачивайте переключатель, пока на дисплее не появится УСТАНОВКИ. Нажмите кнопку ОК.

Теперь Вы можете установить часы и минуты:

- Поворачивайте переключатель, пока на дисплее не появится актуальное время (часы). Нажмите кнопку ОК.
- Поворачивайте переключатель, пока на дисплее не появится актуальное время (минуты). Нажмите кнопку ОК.

Установка сохраняется.

# Функция таймера

Использование таймера возможно только в **режиме Комфорт**.

Вы можете установить следующие функции таймера:

Кофемашина

- включается в определенное время, напр., по утрам к завтраку **ВКЛЮЧИТЬ В**).
- выключается в определенное время (**ВЫКЛЮЧИТЬ В**).
- выключается спустя определенное время, если не последует нажатия кнопок или не будет приготовлен ни один напиток (**ВЫКЛЮЧИТЬ ПОСЛЕ**).

Таймер функционирует не корректно,  
- если текущее время установлено неверно,  
- если кофемашина была выключена кнопкой **ВКЛ/ВЫКЛ**   
- если активирована соответствующая функция таймера (см. "Активировать таймер").

Если Вы установили функцию таймера "Включить в" или "Выключить в", Вы должны ее активировать.

## Установка таймера

- Нажмите и удерживайте в течение двух секунд кнопку **ОК**.



- Поворачивайте переключатель, пока на дисплее не появится **ТАЙМЕР**.  
Нажмите кнопку **ОК**.
- Поворачивайте переключатель, пока на дисплее не появится **УСТАНОВКИ**.  
Нажмите кнопку **ОК**.

Теперь Вы можете выбрать, какую функцию таймера Вы хотите установить.

### "Включить в"

Если активирована блокировка включения, то кофемашина **не включается** в указанное время.

- Поворачивайте переключатель, пока на дисплее не появится **ВКЛЮЧИТЬ В**. Нажмите кнопку **ОК**.
- Теперь Вы можете установить часы и минуты:
- Поворачивайте переключатель, пока на дисплее не появится нужное время (часы).  
Нажмите кнопку **ОК**.

- Поворачивайте переключатель, пока на дисплее не появится желаемое время (минуты).  
Нажмите кнопку ОК.

Установка сохраняется. С этого момента кофемашина включается в желаемое время, если активирована функция таймера (см. "Активировать и деактивировать таймер").

Если кофемашина будет 3 раза включаться по функции таймера "Включить в" и не будет приготовлено ни одного напитка, то прибор больше не будет включаться автоматически. Таким образом, кофемашина не включается ежедневно при Вашем длительном отсутствии, напр., во время отпуска.

Запрограммированное время остается в памяти программы и при следующем включении будет снова активировано.

### "Выключить в"

- Поворачивайте переключатель, пока на дисплее не появится ВЫКЛЮЧИТЬ В. Нажмите кнопку ОК.

Теперь Вы можете установить часы и минуты:

- Поворачивайте переключатель, пока на дисплее не появится нужное время (часы).  
Нажмите кнопку ОК.
- Поворачивайте переключатель, пока на дисплее не появится желаемое время (минуты).  
Нажмите кнопку ОК.

Установка сохраняется. С этого момента кофемашина выключается в желаемое время, если активирована функция таймера (см. "Активировать и деактивировать таймер").

### "Выключить через"

Если не будут нажаты никакие кнопки или не будет приготовлен ни один напиток, то кофемашина выключается спустя 1 час в целях экономии электроэнергии.

Вы можете изменить эту настройку и выбрать для функции таймера "Выключить через" время между 15 минутами и 9 часами.

- Поворачивайте переключатель, пока на дисплее не появится ВЫКЛЮЧИТЬ ЧЕРЕЗ.  
Нажмите кнопку ОК.

Теперь Вы можете установить часы и минуты:

- Поворачивайте переключатель, пока на дисплее не появится нужное время (часы).  
Нажмите кнопку ОК.
- Поворачивайте переключатель, пока на дисплее не появится желаемое время (минуты).  
Нажмите кнопку ОК.

Установка сохраняется. С этого момента кофемашина выключается спустя установленное время.

# Функция таймера

---

## Активировать и деактивировать таймер

Если таймер для "Включить в" активирован и кофемашина находится в режиме ожидания, то на дисплее появляется .

- Нажмите и удерживайте в течение двух секунд кнопку ОК.



- Поворачивайте переключатель, пока на дисплее не появится ТАЙМЕР.  
Нажмите кнопку ОК.
- Поворачивайте переключатель, пока на дисплее не появится АКТИВИРОВАТЬ.  
Нажмите кнопку ОК.
- Поворачивайте переключатель, пока на дисплее не появится ВКЛЮЧИТЬ В, если Вы хотите активировать и деактивировать эту функцию таймера.

или

- Поворачивайте переключатель, пока на дисплее не появится ВЫКЛЮЧИТЬ В, если Вы хотите активировать и деактивировать эту функцию таймера.
- Нажмите кнопку ОК.

Установка сохраняется.



Вы можете перевести настройки кофемашины в исходное состояние - в заводскую установку.

Заводские установки Вы можете взять из пункта "Обзор возможных установок".

Следующие настройки не могут быть возвращены в исходное состояние:

- язык
- текущее время
- количество приготовлений

Чтобы произвести сброс настроек:

- Нажмите и удерживайте в течение 2 секунд кнопку ОК.

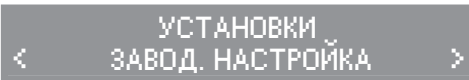

- Поворачивайте переключатель, пока на дисплее не появится ЗАВОДСКАЯ НАСТРОЙКА. Нажмите кнопку ОК.
- Поворачивайте переключатель, пока на дисплее не появится СБРОС. Нажмите кнопку ОК.

Настройки снова установлены, как в исходном состоянии прибора на момент поставки.

## Режимы работы

Кофемашина может использоваться в режиме **Есо** или в режиме **Комфорт**.

Режим **Есо** используется для экономии электроэнергии. Если на протяжении некоторого времени не готовится ни один напиток, кофемашина переключается в режим экономии электроэнергии. Если снова будет нажата любая кнопка, то кофемашина снова нагревается. Кроме того, использование функций таймера "Включить в" и "Выключить в" невозможно.

В режиме **Комфорт** прибор остается нагретым и все функции остаются доступными без ограничений. Расход электроэнергии в режиме Комфорт заметно выше.

Если прибор работает в режиме Есо, то во время нагрева на дисплее появляется:

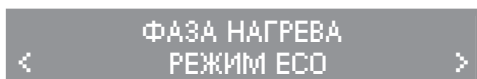

На момент поставки установлен режим Есо.

## Установка режима работы

- Нажмите и удерживайте в течение 2 секунд кнопку ОК.



- Поворачивайте переключатель, пока на дисплее не появится РЕЖИМ РАБОТЫ. Нажмите кнопку ОК.
- Поворачивайте переключатель, пока на дисплее не появится РЕЖИМ ЕСО, если Вы хотите перевести кофемашину в режим экономии электроэнергии.

или

- Поворачивайте переключатель, пока на дисплее не появится РЕЖИМ КОМФОРТ, если Вы хотите перевести кофемашину в режим Комфорт.
- Нажмите кнопку ОК.

Установка сохраняется.

Вы можете заблокировать кофемашину, чтобы другие люди не могли ее использовать, напр., дети.

### Активировать и деактивировать блокировку

Если блокировка активирована, функция таймера "Включить в" **не работает**. Символ таймера  не отображается.

- Нажмите и удерживайте в течение 2 секунд кнопку ОК.

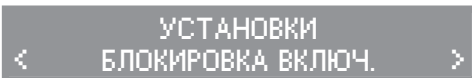

- Поворачивайте переключатель, пока на дисплее не появится БЛОКИРОВКА ВКЛЮЧЕНИЯ. Нажмите кнопку ОК.
- Поворачивайте переключатель, пока на дисплее не появится ВКЛ, если Вы хотите включить блокировку.

или

- Поворачивайте переключатель, пока на дисплее не появится ВЫКЛ, если Вы хотите выключить блокировку.
- Нажмите кнопку ОК.

Установка сохраняется.

Как только кофемашина будет выключена, она будет заблокирована и никакие напитки не смогут быть приготовлены.

### Временное снятие блокировки включения

Блокировка включения может быть временно снята, напр., для приготовления напитков.

- Нажмите и удерживайте в течение 3 секунд кнопку ОК.

Теперь Вы можете приготовить напиток.

Как только кофемашина выключится, она снова будет заблокирована.

## Отображение информации

---

В пункте меню ИНФОРМАЦИЯ Вы можете настроить отображение данных о том,

- сколько эспрессо, кофе, пара и горячей воды было приготовлено (ПРИГОТОВЛЕНИЯ),
- сколько эспрессо и кофе было приготовлено (КОФЕ),
- сколько раз был использован пар для горячего молока и молочной пены (ПАР),
- сколько раз была подогрета вода (ГОРЯЧАЯ ВОДА) и
- возможно ли приготовление больше, чем 50 порций до очистки от накипи (ПРИГОТОВЛЕНИЙ ДО ОЧИСТКИ ОТ НАКИПИ).

- Нажмите в главном меню и удерживайте в течение 2 секунд кнопку ОК.



- Поворачивайте переключатель, пока на дисплее не появится ИНФОРМАЦИЯ. Нажмите кнопку ОК.
- Поворачивайте переключатель, пока на дисплее не появится нужная информация. Нажмите кнопку ОК.

Дисплей показывает выбранную информацию.

Чтобы попасть в предыдущий пункт меню,

- поворачивайте переключатель, пока на дисплее не появится НАЗАД. Нажмите кнопку ОК.

## Обзор

Регулярно очищайте кофемашину, чтобы предотвратить образование бактерий.

<b>Рекомендуемый интервал времени</b>	<b>Что мне нужно сделать?</b>
<b>После каждого наливания молока, если между этими процессами пройдет больше 1 часа</b>	Промывание капучинатора
<b>Ежедневно (самое позднее - в конце дня, прежде, чем Вы выключите прибор)</b>	Чистка капучинатора
	Промывание трубок
	Очистить емкость для воды
	Очистить сборный контейнер
	Очистить поддон для жидкости и пластину поддона
<b>1 раз в неделю</b>	Чистка устройства заваривания
<b>Прим. каждые 200 порций</b>	Обезжирить устройство заваривания (с помощью таблеток для очистки)
<b>В зависимости от жесткости воды</b>	Очистка кофемашины от накипи
<b>При необходимости</b>	Очистить контейнер для зерен
	Очистить корпус прибора (особенно сразу же после удаления накипи)

Некоторые части кофемашины пригодны для мойки в посудомоечной машине. Если эти части будут постоянно очищаться в посудомоечной машине, то они могут окраситься от остатков пищи, напр., от томатного соуса, или покрытие может быть повреждено.

<b>очистка вручную</b>	<b>подходит для мойки в посудомоечной машине</b>
<ul style="list-style-type: none"> <li>– Устройство заваривания</li> <li>– Поддон для жидкости</li> <li>– Герметичная крышка контейнера для зерен</li> <li>– Капучинатор</li> </ul>	<ul style="list-style-type: none"> <li>– Сборный контейнер</li> <li>– Поддон для жидкости</li> <li>– Емкость для воды</li> </ul>

Опасность ожога о горячие части и горячие жидкости! Дайте прибору остыть, прежде чем чистить его. Обратите внимание, что вода в емкости для сбора капель может быть горячей.

Не используйте парогенератор. Пар может стать причиной короткого замыкания.

Не используйте моющие средства с содержанием песка, соды, кислоты или хлора. Поверхности могут быть повреждены.

### **При чистке любых поверхностей не допускается использовать**

- чистящие средства, содержащие соду, аммиак, кислоту или хлориды,
- чистящие средства, содержащие растворитель,
- чистящие средства для удаления накипи,
- средства для чистки поверхностей из нержавеющей стали,
- чистящие средства для посудомоечных машин,
- средства для чистки духовых шкафов
- абразивные чистящие средства, например, в виде порошка, пасты и пемзы,
- жесткие губки, например, для чистки кастрюль, или использованные щетки и губки с остатками абразивных чистящих средств,

- очиститель от грязи,
- острые металлические скребки.

### **Промывание трубок**

Перед первым ежедневным приготовлением кофе или эспрессо очень важно промыть трубки, чтобы удалить возможные остатки кофе. Кроме того, с помощью горячей воды трубки нагреваются. Таким образом, Вы сразу же можете приготовить ароматный кофе или эспрессо.

Также важно промывать трубки перед выключением прибора.

**СОВЕТ** Если вода не должна стекать в емкость для сбора капель, то поставьте перед первым приготовлением напитка соответствующую емкость под выпускную насадку.

### **Включить и выключить автоматическое промывание**

Промывание трубок происходит автоматически при выключении кофемашины, если был приготовлен хотя бы один напиток.

Автоматическое промывание в заводской настройке машины включено.

**СОВЕТ** Оставьте функцию автоматического промывания включенной или включите ее, чтобы не забыть промывать трубки.

- Нажмите в главном меню и удерживайте в течение 2 секунд кнопку ОК.

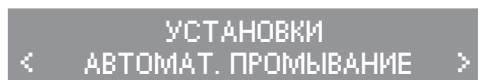

- Поворачивайте переключатель, пока на дисплее не появится **АВТОМАТИЧЕСКОЕ ПРОМЫВАНИЕ**. Нажмите кнопку ОК.
- Поворачивайте переключатель, пока на дисплее не появится **ДА**, если Вы хотите включить автоматическое промывание.

или

- Поворачивайте переключатель, пока на дисплее не появится **НЕТ**, если Вы хотите выключить автоматическое промывание.
- Нажмите кнопку ОК.

Установка сохраняется.

## Очистка трубок вручную

Если Вы отключили функцию автоматического промывания, то Вы должны будете чистить трубки вручную, после приготовления напитка.

- Поставьте под центральную выпускную насадку соответствующую емкость.
- Нажмите в главном меню и удерживайте в течение 2 секунд кнопку ОК.

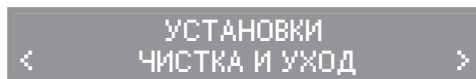

- Поворачивайте переключатель, пока на дисплее не появится **ЧИСТКА И УХОД**. Нажмите кнопку ОК.
- Поворачивайте переключатель, пока на дисплее не появится **ПРОМЫВАНИЕ**. Нажмите кнопку ОК.
- Поворачивайте переключатель, пока на дисплее не появится **ЗАПУСК**. Нажмите кнопку ОК.

Трубки промываются. Вода течет из выпускных насадок.

## Капучинатор

Вы также должны промывать капучинатор, если между приготовлениями напитков с молоком прошло больше одного часа. Капучинатор может засориться из-за остатков молока.

Разбирайте и чистите капучинатор ежедневно, если Вы готовили горячее молоко или молочную пенку.

Очищайте капучинатор только вручную с помощью теплой воды и небольшого количества моющего средства.

# Чистка и уход

## Промывание капучинатора

- Поставьте емкость с небольшим количеством воды справа от кофемашины. Опустите молочную трубку в воду.
- Поверните колесико-регулятор капучинатора в положение ☐ или ☐.
- Поставьте под капучинатор соответствующую емкость.
- Нажмите кнопку ☐.

Молочная трубка и капучинатор промываются водой.

Если капучинатор достаточно промыт,

- нажмите кнопку ОК.

## Чистка капучинатора

Опасность ожога! Капучинатор после приготовления молока очень горячий! Дайте капучинатору остыть.

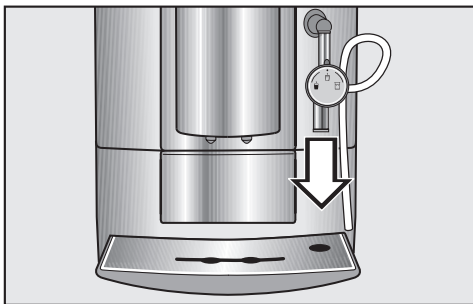

- Отведите капучинатор вниз от выпускной насадки для горячей воды и пара.

Теперь разберите капучинатор:

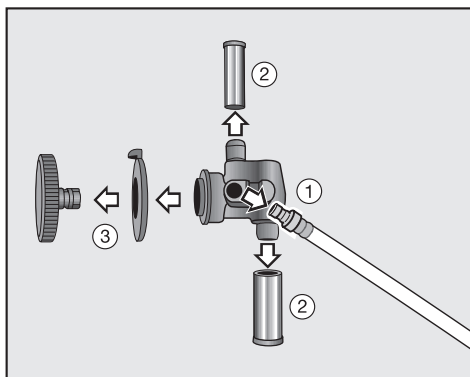

- Снимите молочную трубку ① и насадки ②.
- Ослабьте колесико-регулятор и фиксирующую шайбу ③ капучинатора.

- Очистите все части с помощью теплой воды и небольшого количества моющего средства. При необходимости используйте маленькую щетку, чтобы удалить все остатки молока.

- Очистите все детали под проточной водой.
- Тщательно высушите все части.

Теперь снова соберите капучинатор в обратном порядке:

- Сначала установите колесико и фиксирующую шайбу капучинатора.
- Снова установите молочную трубку и насадки.
- Вставьте капучинатор под выпускную насадку для горячей воды и пара.



## Емкость для воды

Меняйте воду ежедневно для предотвращения распространения микробов!

Следите за тем, чтобы клапан, нижняя поверхность емкости для воды и место установки в кофемашину были чистыми. Только в этом случае можно правильно установить емкость.

- Вымойте емкость для воды в посудомоечной машине или вручную с помощью теплой воды и небольшого количества моющего средства.
- Затем высушите емкость для воды.
- Тщательно очистите поверхность в кофемашине, прежде всего в углублениях.

## Пластина поддона

- Выньте пластину из поддона для жидкости.
- Вымойте пластину в посудомоечной машине или вручную с помощью теплой воды и небольшого количества моющего средства.
- Высушите пластину.

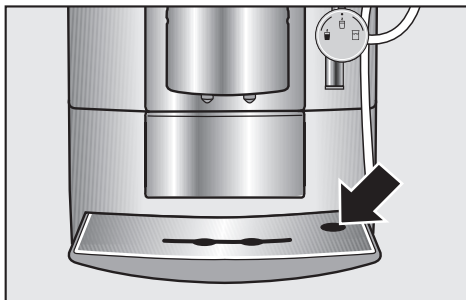

- Снова установите пластину в поддон для жидкости. Следите за тем, чтобы внешнее отверстие находилось под капуччинатором.

# Чистка и уход

## Поддон для жидкости и сборный контейнер

Очищайте поддон для жидкости и сборный контейнер **ежедневно**, чтобы избежать образование запаха и плесени.

Сборный контейнер находится в поддоне для жидкости.

Кофемашина сообщит с помощью дисплея, если поддон для жидкости или/и сборный контейнер заполнятся. Тогда Вам необходимо будет опорожнить и вымыть поддон для жидкости **и** сборный контейнер.

**СОВЕТ** Если кофемашина как раз промывается, подождите некоторое время, прежде чем вынимать поддон для жидкости из прибора. Вода для промывания должна стечь.

## Поддон для жидкости

- Отодвиньте кофейные насадки вверх.

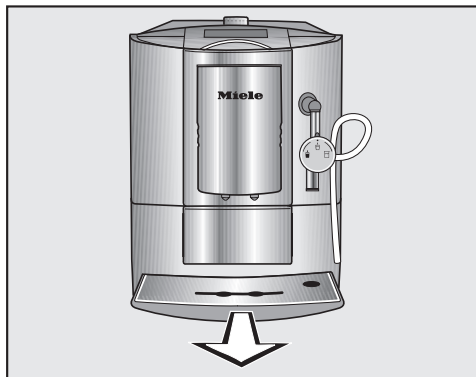

- Аккуратно выньте поддон для жидкости со сборным контейнером из кофемашины.

- Опорожните поддон для жидкости **и** сборный контейнер.

- Вымойте поддон для жидкости **вручную** с помощью теплой воды и небольшого количества моющего средства. При необходимости очистите также сборный контейнер (см. "Сборный контейнер").

- Высушите поддон для жидкости.

Особенно важно следить за тем, чтобы металлические пластинки (контакты) в поддоне для жидкости были чистыми и сухими. Датчик наполнения поддона работает только при чистых сухих контактах.

- Установите сборный контейнер в поддон для жидкости. Задвиньте поддон для жидкости в кофемашину.

Следите за тем, чтобы поддон для жидкости можно было задвинуть в кофемашину до упора.

## Сборный контейнер

В сборном контейнере обычно находится немного воды, оставшейся после мытья.

- Отодвиньте кофейные насадки вверх.
- Аккуратно выньте поддон для жидкости со сборным контейнером из кофемашины.
- Опустошите сборный контейнер и, при необходимости, поддон для жидкости. Утилизируйте остатки кофе вместе с биомусором или компостом.
- Вымойте сборный контейнер вручную с помощью теплой воды и небольшого количества моющего средства. При необходимости очистите также поддон для жидкости (см. "Поддон для жидкости").
- Высушите сборный контейнер.
- Установите сборный контейнер в поддон для жидкости и задвиньте поддон в кофемашину.

## Контейнер для кофейных зерен

Перед чисткой выключите прибор из розетки.

- Откройте крышку с правой стороны кофемашины. Снимите герметичную крышку с контейнера для кофейных зерен.
- Удалите имеющиеся кофейные зерна.

**СОВЕТ** Пропылесосьте контейнер для кофейных зерен, чтобы удалить остатки кофе.

- Очищайте контейнер для зерен с помощью сухой, мягкой салфетки.
- Затем снова наполните контейнер обжаренными кофейными зернами.
- Установите на контейнер герметичную крышку.

При необходимости очистите емкость для молотого кофе:

- Откройте крышку емкости для молотого кофе.
- Удалите имеющиеся остатки кофе.

**СОВЕТ** Пропылесосьте контейнер для молотого кофе, чтобы удалить остатки кофе.

- Закройте крышку отсека для молотого кофе.

Закройте крышку с правой стороны кофемашины.

# Чистка и уход

## Устройство заваривания

Очищайте устройство заваривания только **вручную с помощью теплой воды** без моющих средства.

Обратите внимание на следующие указания:

- Подвижные части устройства заваривания покрыты жирной пленкой. Моющие средства повреждают устройство заваривания.
- Очищайте устройство заваривания еженедельно.

## Извлечение устройства заваривания и чистка вручную

Вы можете вынуть устройство заваривания для очистки. Для этого

- откиньте обе планки справа кофемашины. Поверните планки на 90° вправо. Откройте дверцу.

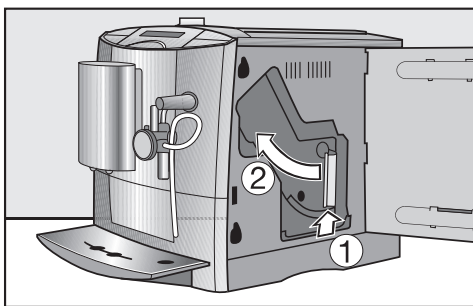

- Нажмите на кнопку, которая находится внизу на ручке устройства заваривания ①, и поверните при этом ручку влево ②.
- Аккуратно выньте устройство заваривания из кофемашины.

Если устройство заваривания не вынимается или вынимается сложно, то оно находится не в основном положении (см. главу "Что делать, если ...?").

Если Вы извлекли устройство заваривания, не изменяйте положение ручки устройства. При этом устройство заваривания меняет положение и может больше не задвигаться в кофемашину.

- Тщательно очистите **вручную** устройство заваривания **под струей теплой воды** без моющих средств.

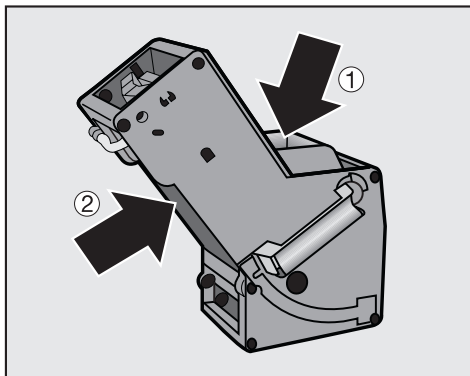

- Сотрите остатки кофе с ситечек. Одно ситечко находится в воронке ①, второе - слева, рядом с воронкой ②.
- Высушите воронку ①, чтобы кофейный порошок не мог прилипнуть к поверхности воронки при последующем приготовлении кофе.

- Очистите внутреннее пространство кофемашины. Удаляйте сухие остатки молотого кофе с помощью пылесоса.

Действуйте в обратном порядке, чтобы снова вставить устройство заваривания:

- Полностью задвиньте устройство заваривания в кофемашину.

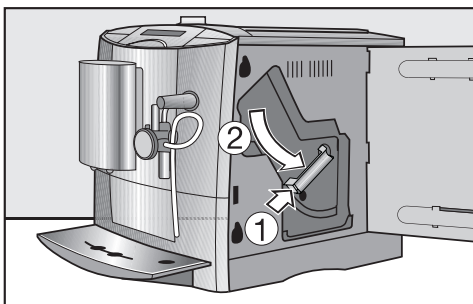

- Нажмите на кнопку, которая находится внизу на ручке устройства заваривания ①, и поверните при этом ручку вправо ②.
- Закройте дверцу. Поверните обе планки на 90° влево. Снова установите планки.

### Чистка устройства заваривания

В зависимости от содержания кофейных масел в используемом сорте кофе устройство заваривания может быстро засориться.

Вы можете обезжиривать устройство заваривания с помощью специальной очищающей таблетки.

Чистящие таблетки для обезжиривания устройства заваривания были разработаны специально для кофемашин. Они входят в комплектацию прибора при поставке. Вы можете приобрести чистящие таблетки в сервисной службе или у торгового партнера Miele.

После приготовления 200 порций на дисплее появляется **ОЧИСТИТЬ УСТРОЙСТВО ЗАВАРИВАНИЯ**. Это сообщение будет гореть на дисплее, пока устройство заваривания не будет обезжирено.

Время очистки длится ок. 10 минут.

Очень важно обезжиривать устройство заваривания регулярно.

- Нажмите и удерживайте в течение 2 секунд кнопку ОК.

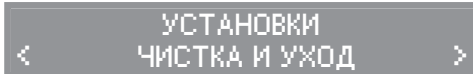

- Поворачивайте переключатель, пока на дисплее не появится **ЧИСТКА И УХОД**. Нажмите кнопку ОК.

## Чистка и уход

- Поворачивайте переключатель, пока на дисплее не появится **ОЧИСТИТЬ УСТРОЙСТВО ЗАВАРИВАНИЯ**. Нажмите кнопку ОК.
- Поворачивайте переключатель, пока на дисплее не появится **ЗАПУСК**. Нажмите кнопку ОК.

На дисплее появляются указания по обезжириванию устройства заваривания.

После запроса на дисплее Вы должны опустошить поддон для жидкости, чтобы продолжить процесс очистки.

**СОВЕТ** Поставьте подходящую емкость под выпускную насадку кофемашины. Тогда Вам не потребуется постоянно опустошать поддон для жидкости.

Когда на дисплее появится **ТАБЛЕТКА ДЛЯ ОЧИСТКИ В ЕМКОСТИ ДЛЯ МОЛОТОГО КОФЕ**:

- Откройте крышку с правой стороны кофемашины.

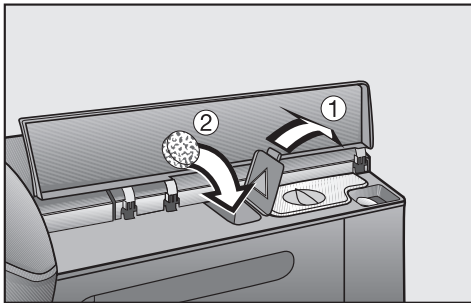

- Теперь откройте крышку емкости для молотого кофе ①. Положите таблетку для очистки в емкость для молотого кофе ②.
- Закройте обе крышки.

- Следуйте указаниям на дисплее.
- Когда на дисплее появится **ПРОЦЕСС ОКОНЧЕН**, нажмите кнопку ОК.

Устройство заваривания обезжирено. Теперь Вы можете приготовить эспрессо или кофе.

## Корпус

Сразу же устраняйте загрязнения корпуса прибора. Поверхности могут окраситься или изменить внешний вид, если воздействие загрязнения будет длительным.

Следите за тем, чтобы за дисплей не попала вода.

Все поверхности не устойчивы к царапинам и могут окраситься, если произойдет соприкосновение с неподходящими чистящими средствами.

Следите за тем, чтобы возможные брызги при удалении накипи сразу же были стерты с поверхности!

- Выключите кофемашину кнопкой "Вкл/Выкл" .
- Очищайте корпус с помощью мягкой, влажной салфетки и теплой воды с добавлением небольшого количества моющего средства.
- Высушите корпус прибора с помощью мягкой салфетки.

**Совет** Вы можете использовать для очистки прибора чистую, влажную салфетку из микрофибры.

При использовании кофемашины в ней образуется накипь. Скорость образования накипи в приборе зависит от жесткости воды. Необходимо регулярно удалять накипь.

Кофемашина своевременно оповещает Вас сообщением на дисплее о том, что пора провести очистку от накипи. На дисплее появляется **ОЧИСТКА ОТ НАКИПИ ЧЕРЕЗ 50 ПРИГОТОВЛЕНИЙ**. Кофемашина показывает оставшееся до очистки от накипи время при каждом приготовлении напитков.

- Чтобы подтвердить это сообщение, нажмите кнопку ОК.

Если время оставшихся приготовлений равно 0, то кофемашина будет заблокирована. На дисплее появится **НАЧАТЬ ОЧИСТКУ ОТ НАКИПИ**.

Очистка от накипи является **принудительной** и длится около 20 минут.

Вы можете выключить кофемашину, если в данный момент Вы не можете провести очистку. Напитки Вы сможете готовить только после проведения очистки.

Прибор поможет Вам провести очистку от накипи. На дисплее появляются разные сообщения, напр., от Вас требуется опорожнить поддон для жидкости, опорожнить емкость для воды и т.п.

Во время процесса очистки от накипи вода со средством для очистки вытекает из центральной выпускной насадки. Затем следует время воз-

действия, а потом снова вытекает вода со средством для очистки от накипи.

- Чтобы сразу же начать процесс очистки от накипи, нажмите ОК.

Процесс очистки от накипи не может быть прерван. Процесс должен быть проведен полностью.

- Поверните колесо капучинатора на 0.

Если кофемашина теплая, то она немного охлаждается в течение 10 минут, прежде чем начнется процесс очистки от накипи.

**СОВЕТ** Поставьте подходящую емкость, напр., сборный контейнер, под капучинатор. Тогда Вам не потребуется постоянно опустошать поддон для жидкости.

### Приготовление раствора для очистки от накипи

Прилагаемые таблетки для очистки от накипи специально разработаны для кофемашин. Впоследствии Вы сможете приобрести данные таблетки в сервисной службе Miele или заказать в интернет-магазине Miele.

Для очистки прибора от накипи Вам потребуется одна таблетка.

Используйте только таблетки для очистки от накипи Miele. Другие средства могут повредить кофемашину или повлиять на вкус напитков.

## Удаление накипи

- Наполните емкость для воды до маркировки "0.5 l" теплой водой.
- Положите в воду одну таблетку для очистки от накипи.

Следите за соблюдением пропорций. Важно, чтобы в емкости для воды было не меньше воды. В противном случае процесс очистки от накипи будет преждевременно прерван.

- Снова установите емкость для воды.

На дисплее появляются различные сообщения.

- Следуйте указаниям на дисплее.

Если на дисплее появится **НАПОЛНИТЕ ЕМКОСТЬ ДЛЯ ВОДЫ И УСТАНОВИТЕ В ПРИБОР**,

- наполните емкость чистой водой. Следите за тем, чтобы в емкости не осталось средства для очистки от накипи. Наполните емкость до отметки "max." чистой питьевой водой.

Процесс очистки от накипи окончен, если на дисплее появляется **ПРОЦЕСС ОКОНЧЕН**.

- Нажмите кнопку ОК.
- Очистите капучинатор, чтобы устранить возможные остатки средства для очистки от накипи.
- Затем опустошите емкость для жидкости.

Теперь прибор очищен от накипи и Вы снова можете готовить напитки.

Следите за тем, чтобы возможные брызги при очистке от накипи были сразу же вытерты! Поверхности могут быть повреждены.

После проведения очистки от накипи Вы должны тщательно вымыть емкость для воды и поддон для жидкости, чтобы удалить остатки средства для очистки от накипи.

### Вызвать очистку от накипи в Меню УХОД

- Нажмите и удерживайте в течение 2 секунд кнопку ОК.

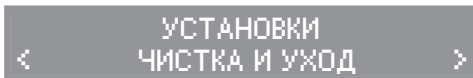

- Поворачивайте переключатель пока на дисплее не появится **УХОД**.  
Нажмите кнопку ОК.
- Поворачивайте переключатель пока на дисплее не появится **ОЧИСТКА ОТ НАКИПИ**.  
Нажмите кнопку ОК.
- Поворачивайте переключатель, пока на дисплее не появится **НАЧАТЬ**.

Процесс очистки от накипи не может быть прерван. Процесс должен быть проведен полностью.

- Нажмите кнопку ОК.



 **Внимание!** Ни в коем случае не вскрывайте сами корпус прибора!

Монтаж и техобслуживание прибора, а также ремонтные работы могут выполнять только специалисты по электромонтажу, авторизованные производителем. Вследствие неправильно выполненных работ по монтажу, техобслуживанию или ремонту может возникнуть серьезная опасность для пользователя, за которую производитель не несет ответственность!

Большую часть неполадок Вы можете устранить своими силами.





При некоторых неполадках прибора на дисплее появляется соответствующее сообщение. Следуйте указаниям прибора, чтобы устранить неполадку.

Другие неполадки и ошибки в работе, которые могут возникнуть при ежедневном применении, Вы найдете в этой главе.

Во многих случаях Вы можете справиться с ними сами, не вызывая сервисную службу.

# Что делать, если ...?

## Сообщения на дисплее

Сообщение	Причина и способ устранения
ОШИБКА - 1 ОШИБКА -2 ОШИБКА -82	<p>Кофемашина перегрелась.</p> <ul style="list-style-type: none"><li>■ Выключите кофемашину кнопкой ВКЛ/ВЫКЛ. Подождите 1 час, прежде чем снова включить прибор.</li></ul> <p>Если сообщение об ошибке появляется на дисплее снова,</p> <ul style="list-style-type: none"><li>■ обратитесь в сервисную службу!</li></ul>
ОШИБКА -28	<p>В емкости для молотого кофе слишком много молотого кофе.</p> <p>Если в емкость для молотого кофе будет насыпано больше одной кофейной ложки без горки молотого кофе, то устройство заваривания не сможет спрессовать кофейный порошок. Молотый кофе будет высыпан в сборный контейнер и на дисплее появится сообщение об ошибке.</p> <ul style="list-style-type: none"><li>■ Выключите кофемашину кнопкой ВКЛ/ВЫКЛ . Подождите 2 минуты, прежде чем снова включить прибор.</li></ul>
ОШИБКА -73	<p>Устройство заваривания не может занять свое основное положение.</p> <ul style="list-style-type: none"><li>■ Выключите кофемашину кнопкой "Вкл/Выкл" .</li><li>■ Нажмите кнопки  и  одновременно. Затем дважды нажмите кнопку ОК.</li></ul> <p>Привод устройства заваривания инициализируется и возвращается в базовую позицию.</p> <p>Если сообщение об ошибке появляется на дисплее снова,</p> <ul style="list-style-type: none"><li>■ обратитесь в сервисную службу.</li></ul>

Сообщение	Причина и способ устранения
<p>Несмотря на то, что поддон для жидкости пуст, на дисплее появляется:</p> <p><b>ОПОРОЖНИТЬ ПОДДОН ДЛЯ ЖИДКОСТИ</b></p>	<p>Поддон для жидкости установлен некорректно.</p> <ul style="list-style-type: none"> <li>■ Задвиньте поддон для жидкости в кофемашину до отчетливого щелчка.</li> </ul> <p>или</p> <p>Контакты загрязнены.</p> <ul style="list-style-type: none"> <li>■ Вымойте и хорошо просушите контакты.</li> </ul> <p>или</p> <ul style="list-style-type: none"> <li>■ Сенсор распознавания поддона для жидкости не работает.</li> <li>■ Выключите кофемашину из розетки и снова включите.</li> </ul> <p>Если сообщение об ошибке появляется на дисплее снова,</p> <ul style="list-style-type: none"> <li>■ обратитесь в сервисную службу!</li> </ul>
<p>Слышен звук работы насоса и на дисплее появляется:</p> <p><b>НАПОЛНИТЕ И УСТАНОВИТЕ ЕМКОСТЬ ДЛЯ ВОДЫ</b></p>	<p>Емкость для воды пуста, в то время как кофемашина закачивает воду. В трубки кофемашины попал воздух.</p> <ul style="list-style-type: none"> <li>■ Наполните емкость для воды чистой, холодной питьевой водой.</li> </ul> <p>На дисплее появляется СИСТЕМА НАПОЛНЯЕТСЯ - НАЧАТЬ.</p> <ul style="list-style-type: none"> <li>■ Нажмите кнопку ОК.</li> </ul>
<p>Приготовление прерывается и на дисплее появляется сообщение:</p> <p><b>ПРЕРЫВАНИЕ ЕМКОСТЬ ДЛЯ ВОДЫ ПУСТА</b></p>	<p>В емкости недостаточно воды.</p> <ul style="list-style-type: none"> <li>■ Наполните емкость для воды.</li> <li>■ Нажмите кнопку ОК.</li> </ul> <p>На дисплее появляется ПРОДОЛЖИТЬ ПРИГОТОВЛЕНИЕ - ДА✓.</p> <ul style="list-style-type: none"> <li>■ Нажмите кнопку ОК, чтобы продолжить приготовление, или выберите НЕТ, чтобы прервать приготовление.</li> </ul>

## Что делать, если ...?

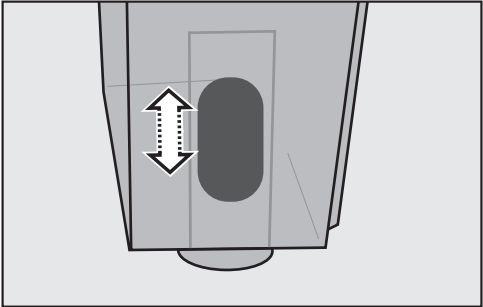
Сообщение	Причина и способ устранения
<p>Несмотря на то, что емкость для воды полна, на дисплее появляется:</p> <p><b>НАПОЛНИТЕ И УСТАНОВИТЕ ЕМКОСТЬ ДЛЯ ВОДЫ</b></p>	<p>Неправильно установлена емкость для воды.</p> <ul style="list-style-type: none"><li>■ Выньте емкость для воды и вставьте ее снова.</li></ul> <p>Если сообщение об ошибке появляется на дисплее снова,</p> <ul style="list-style-type: none"><li>■ опустошите емкость для воды.</li></ul>  <p>■ Проверьте, встряхнув емкость для воды, двигается ли поплавок.</p> <ul style="list-style-type: none"><li>■ Выньте емкость для воды и вставьте ее снова.</li></ul> <p>Если после этого сообщение об ошибке будет все еще на дисплее,</p> <ul style="list-style-type: none"><li>■ обратитесь в сервисную службу!</li></ul>

<b>Сообщение</b>	<b>Причина и способ устранения</b>
На дисплее повторно появляется сообщение <b>СИСТЕМА НАПОЛНЯЕТСЯ - НАЧАТЬ</b>	<p>В кофемашине образовалась накипь или/и ситечки устройства заваривания засорены.</p> <ul style="list-style-type: none"><li>■ Выключите кофемашину кнопкой "Вкл/Выкл" .</li><li>■ Нажимайте 2 секунды на кнопку ОК и вызовите команду <b>ЧИСТКА И УХОД - УДАЛЕНИЕ НАКИПИ</b>.</li><li>■ Очистите кофемашину от накипи.</li><li>■ Выньте устройство заваривания и очистите его под проточной водой (см. "Устройство заваривания").</li></ul> <p>Если после этого сообщение об ошибке снова будет на дисплее,</p> <ul style="list-style-type: none"><li>■ обезжирьте устройство заваривания (см. "Устройство заваривания").</li></ul> <p>Если после этого сообщение об ошибке будет все еще на дисплее,</p> <ul style="list-style-type: none"><li>■ обратитесь в сервисную службу!</li></ul>

## Что делать, если ...?

### Неудовлетворительный результат

Неисправность	Причина и способ устранения
Из выпускных насадок для кофе течет только вода, хотя должен готовиться кофе.	<p>Крышка отсека для молотого кофе была открыта и снова закрыта без добавления молотого кофе. Затем было выбрано: <b>МОЛОТЫЙ КОФЕ</b>, опция ДА.</p> <ul style="list-style-type: none"><li>■ Выберите <b>МОЛОТЫЙ КОФЕ</b>, опция НЕТ, если Вы не засыпали молотый кофе.</li></ul> <p>или</p> <p>В мельнице застряли кофейные зерна.</p> <ul style="list-style-type: none"><li>■ Выключите прибор главным выключателем.</li><li>■ Удалите кофейные зерна из емкости для зерен. При необходимости используйте пылесос.</li><li>■ Засыпьте новые зерна. Приготовьте напиток.</li></ul>
Эспрессо или кофе течет в чашку слишком быстро.	<p>Установлен слишком крупный помол.</p> <ul style="list-style-type: none"><li>■ Измените степень помола на более мелкий помол (см. "Степень помола").</li></ul>
Эспрессо или кофе течет в чашку слишком медленно.	<p>Установлен слишком мелкий помол.</p> <ul style="list-style-type: none"><li>■ Измените степень помола на более крупный помол (см. "Степень помола").</li></ul>

<b>Неисправность</b>	<b>Причина и способ устранения</b>
Эспрессо и кофе недостаточно горячие.	<p>Чашка не была подогрета.</p> <ul style="list-style-type: none"><li>■ Подогрейте чашку (см. "Подогрев чашек").</li></ul> <p>или</p> <p>Температура заваривания слишком низкая.</p> <ul style="list-style-type: none"><li>■ Установите более высокую температуру заваривания (см. "Температура заваривания").</li></ul> <p>или</p> <p>Закупорены ситечки устройства заваривания.</p> <ul style="list-style-type: none"><li>■ Очистите устройство заваривания (см. "Устройство заваривания").</li><li>■ Обезжирьте устройство заваривания (см. "Устройство заваривания").</li></ul>
На кофе или эспрессо не образуется правильная пенка.	<p>Неправильно установлена степень помола.</p> <ul style="list-style-type: none"><li>■ Измените степень помола на более мелкий или крупный помол (см. "Степень помола").</li></ul> <p>или</p> <p>Температура заваривания для этого сорта кофе слишком высокая.</p> <ul style="list-style-type: none"><li>■ Установите более низкую температуру заваривания (см. "Температура заваривания").</li></ul> <p>или</p> <p>Кофейные зерна не свежие.</p> <ul style="list-style-type: none"><li>■ Засыпьте свежие зерна в емкость для зерен.</li></ul> <p>или</p> <p>Выпускные насадки установлены слишком высоко.</p> <ul style="list-style-type: none"><li>■ Подвиньте выпускные насадки вниз к краю чашки.</li></ul>

# Что делать, если ...?



## Странная работа кофемашины

Неисправность	Причина и способ устранения
Из выпускных насадок ничего не льется или выливается немного, хотя запрошено приготовление напитка.	<p>Закупорены ситечки устройства заваривания.</p> <ul style="list-style-type: none"><li>■ Очистите устройство заваривания (см. "Устройство заваривания").</li><li>■ Обезжирьте устройство заваривания (см. "Устройство заваривания").</li></ul>
Во время программирования величины порции залив воды остановлен.	<p>Достигнуто максимально возможное количество воды. Приготовление останавливается, и максимальная величина порции сохраняется.</p> <p>или</p> <p>В емкости для воды было недостаточное количество воды. Программирование количества прерывается, и величина порции не сохраняется.</p> <ul style="list-style-type: none"><li>■ Наполните емкость для воды.</li><li>■ Повторите процесс программирования величины порции.</li></ul>
Кофемашина при включении не промывается, хотя автоматическое промывание включено.	<p>Это не является неисправностью.</p> <p>Если рабочая температура прибора еще выше 60 °С, то промывание выполняться не будет.</p>
В сборном контейнере находится много "кофейной воды".	<p>Установлен слишком крупный помол.</p> <ul style="list-style-type: none"><li>■ Измените степень помола на более мелкий помол (см. "Степень помола").</li><li>■ Измените количество молотого кофе (см. "Количество молотого кофе").</li></ul>



<b>Неисправность</b>	<b>Причина и способ устранения</b>
Дисплей остается темным, когда кофемашина включается кнопкой Вкл/Выкл  .	<p>Главный выключатель стоит в позиции "0".</p> <ul style="list-style-type: none"><li>■ Поставьте главный выключатель в позицию "I".</li></ul> <p>или</p> <p>Сетевая вилка неправильно вставлена в розетку.</p> <ul style="list-style-type: none"><li>■ Вставьте сетевую вилку в розетку.</li></ul> <p>или</p> <p>Сработал предохранитель на распределительном щите электропроводки, т.к. кофемашина, электропроводка или другой прибор неисправны.</p> <ul style="list-style-type: none"><li>■ Вытащите сетевую вилку кофемашины из розетки.</li><li>■ Вызовите специалиста-электрика или специалиста сервисной службы.</li></ul>
Кофемашина внезапно выключилась.	<p>Запрограммированное в таймере время отключения истекло.</p> <ul style="list-style-type: none"><li>■ При необходимости установите время отключения заново (см. "Функции таймера").</li></ul> <p>или</p> <p>Сетевая вилка неправильно вставлена в розетку.</p> <ul style="list-style-type: none"><li>■ Вставьте сетевую вилку в розетку.</li></ul>
Кофемашина не включается, хотя установка таймера "Включение в" активировано.	<p>Активирована блокировка включения.</p> <ul style="list-style-type: none"><li>■ Деактивируйте блокировку включения (см. главу "Блокировка кофемашины").</li></ul> <p>или</p> <p>После автоматического включения прибор три раза подряд не использовался.</p> <ul style="list-style-type: none"><li>■ Включите прибор и приготовьте напиток.</li></ul> <p>или</p> <p>Активен режим Eco. При этом режиме функции таймера не доступны.</p> <ul style="list-style-type: none"><li>■ Установите режим Komfort (см. "Режимы работы").</li></ul>

## Что делать, если ...?

<b>Неисправность</b>	<b>Причина и способ устранения</b>
При помоле зерен слышен более громкий звук, чем обычно.	<p>В кофейных зернах могли оказаться камешки.</p> <ul style="list-style-type: none"><li>■ Сразу же выключите кофемашину.</li><li>■ Обратитесь в сервисную службу.</li></ul> <p>или</p> <p>Емкость для кофейных зерен опустела во время помола.</p> <ul style="list-style-type: none"><li>■ Наполните емкость свежими зернами.</li></ul>
Устройство заваривания не может быть вынуто. или Устройство заваривания не может быть задвинуто.	<p>Устройство заваривания или его привод находится не в основной позиции. Это происходит, напр., если устройство заваривания или поддон для жидкости были вынуты во время процесса заваривания.</p> <ul style="list-style-type: none"><li>■ Выключите кофемашину кнопкой "Вкл/Выкл" .</li><li>■ Нажмите кнопки  и  одновременно. Затем дважды нажмите кнопку ОК.</li></ul> <p>Привод устройства заваривания инициализируется и возвращается в базовую позицию.</p> <p>Если устройство заваривания после этого не вынимается,</p> <ul style="list-style-type: none"><li>■ обратитесь в сервисную службу.</li></ul>
Кнопка установки степени помола не двигается.	<p>Кнопка заблокирована.</p> <ul style="list-style-type: none"><li>■ Приготовьте напиток.</li><li>■ Снова установите степень помола во время помола кофе.</li></ul>

<b>Неисправность</b>	<b>Причина и способ устранения</b>
Был произведен нежелательный запуск процесса удаления накипи.	<p>Процесс очистки от накипи не может быть прерван, как только была нажата кнопка ОК.</p> <p>Теперь процесс должен быть проведен полностью. Это установка для безопасности, чтобы очистка от накипи была проведена полностью. Это очень важно для длительного срока службы и безупречного функционирования Вашей кофемашины.</p> <ul style="list-style-type: none"><li>■ Очистите кофемашину от накипи (см. "Очистка от накипи").</li></ul>
Во время очистки от накипи слышны громкие звуки.	<p>Это не является неисправностью.</p> <p>Громкие звуки возникают, т.к. вода под высоким давлением проходит по трубкам.</p>
Время нагрева увеличивается. Расход воды не соответствует действительности, и кофемашина стала менее мощной.	<p>Кофемашина покрыта накипью.</p> <ul style="list-style-type: none"><li>■ Очистите кофемашину от накипи (см. "Очистка от накипи").</li></ul>
Вода бьет ключом или переливается через край капучинатора.	<p>Патрубок капучинатора неплотно прилегает к выпускной насадке для пара.</p> <ul style="list-style-type: none"><li>■ Снимите капучинатор, направляя вниз.</li><li>■ Теперь очень крепко привинтите патрубок к выпускной насадке для пара.</li><li>■ Снова задвиньте капучинатор.</li></ul>
Молоко капает или вытекает из капучинатора, хотя молоко не было приготовлено.	<p>Уровень заполнения емкости для молока выше, чем у капучинатора.</p> <ul style="list-style-type: none"><li>■ Поверните колесико-регулятор капучинатора в положение .</li></ul>

## Сервисная служба и гарантия качества

---

Если Вы не можете самостоятельно устранить неисправности, обращайтесь, пожалуйста, в сервисную службу Miele по телефону:

– (495) 745 89 90

или

– 8 800 200 29 00.

Телефоны и адреса сервисных центров Miele Вы найдете в главе "Гарантия качества товара".

Сервисной службе необходимо сообщить модель и номер Вашего прибора. Эти данные Вы найдете на типовой табличке внутри прибора, которая находится под поддоном для жидкости.

### Условия гарантии и гарантийный срок

Гарантийный срок составляет 2 года с момента продажи.

Более подробную информацию Вы найдете в разделе "Гарантия качества товара".

### Нижеследующая информация актуальна только для Украины:

соответствует требованиям "Технического регламента ограничения использования некоторых небезопасных веществ в электрическом и электронном оборудовании (2002/95/ЕС)"

Постановление Кабинета Министров Украины от 03.12.2008 № 1057

### Сертификат (только для РФ)

РОСС DE.ME91.B01611

с 06.10.2010 по 06.10.2013

Соответствует требованиям

ГОСТ Р 52161.2.15-2006,

ГОСТ Р 51318.14.1-2006,

ГОСТ Р 51318.14.2-2006,

ГОСТ Р 51317.3.2-2006,

ГОСТ Р 51317.3.3-2008

Следующие принадлежности поставляются в комплекте:

- **Ложечка для кофе**  
для дозировки кофейного порошка
- **Таблетки для очистки от кофейных масел Miele**  
Для обезжиривания устройства заваривания
- **Таблетки от накипи Miele**  
Для очистки от накипи трубок подачи воды
- **Тестовые полоски**  
для определения жесткости воды

Специально для кофейных автоматов в ассортименте Miele имеются полезные принадлежности и средства для чистки и ухода.

- **Универсальная салфетка из микрофибры**  
Для удаления следов от пальцев и легких загрязнений
- **Щеточка**  
для чистки молочной трубки
- **Емкость для молока**  
для хранения молока в прохладном состоянии



[www.miele-shop.com](http://www.miele-shop.com)

Вы можете заказать эти продукты и другие принадлежности в интернет-магазине или в сервисной службе Miele (см. последнюю страницу) и у дилера Miele.

# Экономия электроэнергии

---

## Использование режима Eco

Вы можете экономить электроэнергию, эксплуатируя кофемашину в режиме Eco.

Если в течение некоторого времени не будет приготовлен ни один напиток, то кофемашина перейдет в режим экономии электроэнергии. В этом режиме прибор не остается все время нагретым и благодаря этому экономит электроэнергию.

Как только будет запрошено приготовление напитка, то кофемашина нагревается снова.

## Подогрев чашек горячей водой

Если Вы редко подогреваете чашки, выключите подогреватель чашек.

Вместо этого Вы можете подогреть чашки с помощью горячей воды из капучинатора.

## Отключение кофемашины от сети

Если вы не используете кофемашину в течение долгого времени, отключите кофемашину от сети.

Если Вы не используете кофемашину в течение длительного времени или хотите произвести транспортировку на длительное расстояние, Вам необходимо тщательно подготовить прибор.

Вы должны учесть следующее:

- Опорожните и очистите емкость для кофейных зерен
- Опорожните и вымойте емкость для воды
- Испарите влагу из прибора
- Опорожните и очистите поддон для жидкости и сборный контейнер
- Надежно упакуйте прибор

## Испарите влагу из прибора

Прежде чем оставлять на долгое время или транспортировать кофемашину - особенно при низких температурах, Вы должны полностью испарить влагу из прибора.

Испарение значит удаление всей влаги из системы. Это предотвращает повреждения прибора при замерзании воды.

- Выключите кофемашину кнопкой "Вкл/Выкл" .
- Опустошите емкость для воды.

**СОВЕТ** Поставьте под капучинатор соответствующую емкость, напр., сборный контейнер.

- Нажмите кнопку ОК.
- Нажмите два раза кнопку .

Испарение начинается, кофемашина нагревается и на дисплее появляется ОПОРОЖНИТЬ СИСТЕМУ.

Осторожно! Опасность ожога и обваривания при касании капучинатора! Выступает горячий пар.

Когда дисплей гаснет, испарение окончено.

- Выключите прибор.
- Очистите поддон для жидкости и сборный контейнер.

Теперь Вы можете упаковать кофемашину.

Когда кофемашина будет использоваться снова, систему нужно будет наполнить заново (см. "Подготовка и ввод в эксплуатацию").

## Упаковка

Упаковывайте только чистый и сухой прибор. Остатки кофе, молока и воды могут привести к образованию плесени.

Используйте для упаковки кофемашины только оригинальную упаковку, включая части из стиропора.

Положите инструкцию в коробку. Таким образом она будет под рукой, когда вы захотите снова использовать прибор.

## Электроподключение

---

Перед подключением прибора обязательно сравните данные подключения (напряжение и частоту) на типовой табличке с параметрами электросети.

Эти данные обязательно должны совпадать во избежание повреждения прибора. В случае сомнений проконсультируйтесь со специалистом по электромонтажу.

Необходимые параметры подключения указаны на типовой табличке, которая находится внутри прибора за поддоном для жидкости.

Прибор поставляется готовым к подключению 50 Hz 220 – 240 V .

Подключайте кофемашину только к правильно проведенной розетке.

Подключение должно быть осуществлено согласно всем нормам и предписаниям.

Номинал применяемого предохранителя должен быть не менее 10 А.

Розетка должна по возможности располагаться близко к прибору и быть легко доступной.

Не подключайте кофемашину через многоместную розетку или удлинитель. Удлинитель или многоместная розетка не могут обеспечить должной безопасности прибора (напр., опасность перегрева).

Кофемашину нельзя подключать к **островному преобразователю постоянного тока в переменный**. Островные преобразователи постоянного тока в переменный используются при автономной подаче питания, напр., к солнечной батарее. Высокое напряжение может стать причиной защитного отключения прибора. Электроника прибора может быть повреждена!

Нельзя использовать кофемашину вместе с **приборами для экономии электроэнергии**. При этом подача энергии в прибор сокращается и кофемашинка перегревается.

Если электроподключение повреждено, то необходимо произвести его замену с помощью специалиста-электрика.

**СОВЕТ** Если сетевой кабель слишком длинный, задвиньте его в отверстие на задней стенке прибора.



## Указания по установке

Обратите внимание на указания по установке:

Опасность перегрева! Следите за достаточной вентиляцией прибора. Ни в коем случае не закрывайте вентиляционное отверстие на задней стенке прибора.

Опасность перегрева! Если кофемашина встроена за мебельную дверцу, то используйте ее только при открытой дверце. Не закрывайте дверцу во время работы прибора.

- Место установки должно быть сухим и хорошо проветриваемым.
- Температура окружающей среды на месте установки должна составлять от +10 °С до +32 °С.
- Кофемашина должна стоять на горизонтальной поверхности. Поверхность должна быть невосприимчива к воздействию влаги.
- Вентиляционное отверстие в задней части кофемашины не должно быть закрыто полностью (напр., салфеткой).

Если кофемашина устанавливается в нишу, то размеры ниши должны быть следующими:

Высота	508 мм
Ширина	450 мм
Глубина	555 мм

- Располагайте кофемашину у переднего края ниши.

## Размеры прибора

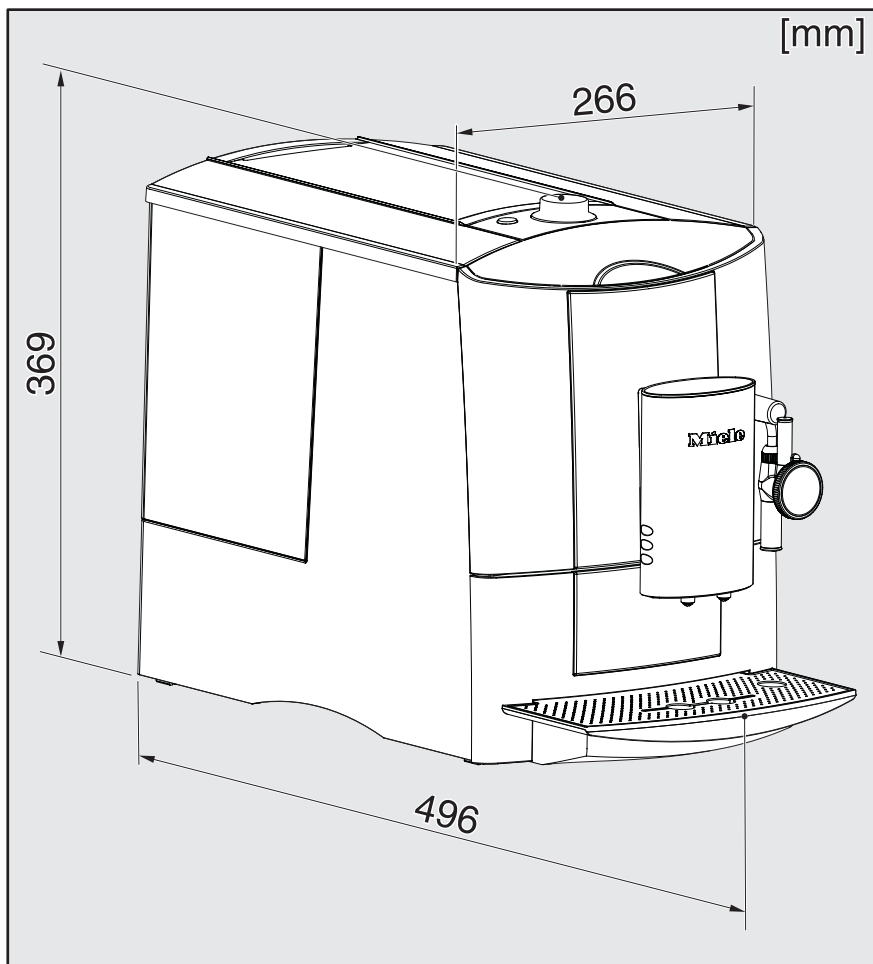

## **Уважаемый покупатель!**

**Гарантийный срок на изделие составляет 24 месяца со дня продажи. При условии использования изделия исключительно для личных, семейных, домашних и иных нужд, не связанных с осуществлением предпринимательской деятельности.**

В течение указанного срока Вы можете реализовать свои права на безвозмездное устранение недостатков изделия и удовлетворение иных установленных законодательством требований потребителя в отношении качества изделия, при условии использования изделия по назначению и соблюдения требований по установке, подключению и эксплуатации изделия, изложенных в настоящей инструкции.

Обращаем Ваше внимание на то, что начало исчисления гарантийного срока зависит от правильного заполнения сведений о продаже и, для изделий, требующих специальной установки и подключения, сведений об установке и подключении. Требуется заполнения!

Пожалуйста, во избежание недоразумений, сохраняйте документы, свидетельствующие об оплате изделия и услуг по его установке и подключению.

**Внимание! Изделие имеет уникальный заводской номер. Заводской номер позволяет узнать точную дату производства изделия.**

В случае устранения сервисной службой Miele неполадок оборудования в период действия гарантийного срока посредством замены детали указанного оборудования, клиент обязан вернуть представителю сервисной службы демонтированную деталь по окончании ремонта (в момент устранения неполадки оборудования).

Гарантийное обслуживание не производится в случаях:

- Неправильного хранения и/или небрежной транспортировки;
- Несоблюдения правил установки и подключения;
- Несоблюдения инструкции по эксплуатации;
- Ремонта, разборки и иных вмешательств лицами, не имеющими полномочий на оказание данных услуг;
- Обнаружения механических повреждений товара;

- Обнаружения следов воздействия химических веществ;
- Неправильного применения дозирующих моющих средств и расходных материалов;
- Включения в электрическую сеть с нестабильными параметрами (не соответствующими ГОСТу);
- Обнаружения повреждений, вызванных экстремальными климатическими условиями при транспортировке, хранении и эксплуатации;
- Повреждений товара, вызванных животными или насекомыми;
- Противоправных действий третьих лиц;
- Действий непреодолимой силы (пожара, залива, стихийных бедствий и т.п.)
- Нарушения функционирования товара вследствие попадания во внутренние рабочие объемы посторонних предметов, животных и насекомых.

Гарантийное обслуживание не распространяется на:

- работы, оговоренные в настоящей Инструкции по эксплуатации, по регулировке, чистке, и прочему уходу за изделием;
- на замену расходных материалов (фильтры, лампочки освещения, резиновые уплотнители дверей/люков, мешки-пылесборники, слюдяные пластины и т.д.)
- Изменение оттенка цвета, глянца частей оборудования в процессе эксплуатации.

Недостатками товара не являются шумы, связанные с принципами работы отдельных комплектующих изделий, входящих в состав товара:

- вентиляторов,
  - масляных/воздушных доводчиков дверей,
  - водяных клапанов,
  - электрических реле,
  - электродвигателей,
  - ремней,
  - компрессоров
- а также шумы, вызванные естественным износом (старением) материалов:
- потрескивания при нагреве/охлаждении,
  - скрипы,
  - незначительные стуки подвижных механизмов.

По всем вопросам технического обслуживания или приобретения дополнительных принадлежностей и расходных материалов просим обращаться к продавцу, у которого Вы приобрели это изделие, или в один из сервисных центров Miele.

## **Контактная информация о Miele**

### **Российская Федерация**

Горячая линия **8-800-200-29-00** (звонок бесплатный на всей территории РФ)

E-mail: [service@miele.ru](mailto:service@miele.ru)

Internet: [www.miele.ru](http://www.miele.ru)

Сервисные центры Miele:

#### **ООО Миле СНГ**

129164 Москва

Зубарев пер., 15-1

Тел. (495) 745 89 80

Факс (495) 745 89 84

197046 Санкт-Петербург

Петроградская наб., 18 а

Тел. (812) 332 08 00

Факс (812) 332 03 32

### **Украина**

ООО "Миле"

01033, Киев,

ул. Жилинская 48, 50А

БЦ "Прайм"

Тел. (044) 496 03 00

0 800 500 290

Факс (044) 494 22 85

E-mail: [kd@miele.ua](mailto:kd@miele.ua)

### **Республика Казахстан**

ТОО "Миле"

050059, г. Алматы

Проспект Аль-Фараби, 13

Тел. (727) 311 11 41

Факс (727) 311 10 42

Горячая линия 8-800-080-53-33

### **Другие страны СНГ**

ООО Миле СНГ

Тел. +7 495 745 89 80

Факс + 7495 745 89 84

#### **Внимание!**

Условия гарантии в данных странах (в силу местного законодательства) могут быть иными.

Уточнить условия гарантии можно у продавца.

## Сведения о продаже

Фирма-продавец: \_\_\_\_\_

Название магазина и его адрес: \_\_\_\_\_

Дата покупки: \_\_\_\_\_

Вскрыл упаковку, проверил комплектность: \_\_\_\_\_

Подпись продавца и штамп магазина

Подтверждаю получение исправного изделия,  
претензий по внешнему виду и комплектности  
не имею, с условиями гарантии ознакомлен:

Подпись покупателя

## Сведения об установке

Фирма-установщик: \_\_\_\_\_

Дата установки и подключения: \_\_\_\_\_

За качество выполненных работ отвечаю: \_\_\_\_\_

ФИО и подпись мастера

Работу принял, качеством работы удовлетворен: \_\_\_\_\_

Подпись покупателя





# Miele

Производитель:

Миле & Ци. КГ, Карл-Миле-штрассе, 29, 33332 Гютерсло, Германия  
Miele & Cie. KG, Carl-Miele-Straße 29, 33332 Gütersloh, Deutschland

Изготовлено на заводе:

ОЙГСТЕР / ФРИСМАГ АГ, 8590, Романсхорн, Швейцария  
EUGSTER / FRISMAG AG, 8590 Romanshorn, Schweiz

Импортеры:

ООО Миле СНГ  
Российская Федерация и  
страны СНГ  
129164 Москва,  
Зубарев переулок, 15-1  
Телефон: (495) 745 8990  
8 800 200 2900  
Телефакс: (495) 745 8984

ООО "Миле"  
ул. Жилианская 48, 50А  
01033 Киев, Украина  
Телефон: + 38 (044) 496 0300  
Телефакс: + 38 (044) 494 2285

Internet: [www.miele.ua](http://www.miele.ua)  
E-mail: [info@miele.ua](mailto:info@miele.ua)



Internet: [www.miele.ru](http://www.miele.ru)  
E-mail: [info@miele.ru](mailto:info@miele.ru)

ТОО Миле  
Казахстан  
050059, г. Алматы  
Проспект Аль-Фараби, 13  
Тел. (727) 311 11 41  
8-800-080-53-33  
Факс (727) 311 10 42



[www.miele-shop.com](http://www.miele-shop.com)



**ME91**

Право на изменения сохраняется / 5011

M.-Nr. 07 930 691 / 01

СМ 5100

